

Llobregós

informatiu



NÚM 1
AGOST 2003



Núm 1 - Agost 2003

Revista bimensual d'informació i opinió.

EDITA:



Associació Patrimoni Artístic
i Cultural de Torà.
Convent de Sant Antoni
c/ Convent, s/n
25750 TORÀ
Tel. 973 473 367- 649 352 877

Subscripcions i publicitat:

Rosa M. Santamaria 973 473 253

EQUIP DE REDACCIÓ:

Antònia Balaguer
Albert Brau
Montserrat Graells
Fermí Manteca
Xavier Sunyer

COL·LABORADORS:

Roger Besora
Jordi Closa
Jaume Coberó
Maria Garganté
Noemí Mases
Montse Oliva
Sílvia Porta
Imma Raluy
Ramon Santesmases

Disseny i maquetació: F. Manteca

Fotografia: X. Sunyer

Correcció lingüística: Marta Bagà

AMB EL SUPORT DE

Ajuntaments de la zona:

Biosca	Massoteres
Calonge	Molsosa
Castellfollit	Pinós
Ivorra	Torà



Consell Comarcal
de la Segarra



Institut d'Estudis
Ilerdencs



Departament de Cultura
Generalitat de Catalunya

Subscripció anual: 10,00 Euros

A l'estranger: 12,00 Euros

Número solt: 2,00 Euros

Dipòsit legal: L -798-2003

Impressió: Impremta Barnola
(Guissona)

Portada: La llera del riu Llobregós

Contingut

Editorial	3
Presentació	5
Noticiari	5
L'entrevista	12
El Llobregós	14
La salut	22
Agenda	23
Opinió	25
Tauler municipal	27
El temps	32
Passatemps	33
Música	35
Des del balcó	36
Llibres	37
La nostra cuina	38
Esports	39

Llobregós
informatiu

és una publicació bimensual. Hi pot participar i/o col·laborar tothom que ho desitgi.

L'Equip de Redacció no subscriu necessàriament les opinions expressades pels autors dels articles, que en són els responsables.

La Redacció manifesta que no està obligada a acceptar totes i cadascuna de les col·laboracions rebudes.



Editorial

La presentació d'un nou mitjà de comunicació sempre és un esdeveniment cultural important. Més, si es tracta d'una revista local, com aquesta, amb característiques pròpies d'apropament a la nostra ciutadania i amb l'obertura i pluralisme que li volem donar.

Efectivament, la gènesi de la nostra publicació ha estat, en un principi, l'interès de l'Ajuntament de Torà d'impulsar una revista totalment independent, idea que va recollir l'Associació del Patrimoni Artístic i Cultural de Torà, que ha assumit l'edició d'aquesta publicació fent-la extensiva a tota la Vall del Llobregós.

Tant l'Associació del Patrimoni, com l'equip de redacció, volem que aquesta revista bimensual sigui totalment independent de tot grup polític o ideològic. Volem també que sigui plural i oberta a totes les opinions i col·laboracions que rebrem, amb la sola limitació del respecte a les persones.

Des d'aquest primer número de la revista LLOBREGÓS INFORMATIU, volem agrair l'acceptació manifestada per moltes persones i institucions de la nostra "subcomarca" i esperem comptar amb el recolzament de tots. Fer-se present puntualment no és fàcil, però desitgem comptar amb la col·laboració de tothom que hi vulgui participar.

Excavacions i

Despedregats

F. BALIELLAS

C/ Doctor Solé i Forn, 24
25750 TORÀ
Tel. 973473231

bar-restaurant

LA CASA DEL
PA I LA COCA

can pep

PAU VENDRELL FITÓ

ctra. d'igualada - principat d'andorra
telèfon 93 869 30 38

castellfollit de riubregós
(barcelona)



Enriqueta
peruqueria unisex
perfumeria

C/ Vall, 2 - Tel. 973 47 31 57 -TORÀ (Lleida)



Restaurant "CAN SOLÉ XIC"
Plaça Major, 10 Reservi taula a:
25751 CLARET 973 29 60 08
Torà (Lleida) cansolexic@vlladetora.net

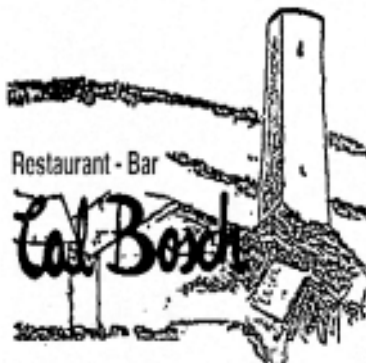

Restaurant - Bar

Tel. 973 47 32 12 - 25287 Ardiçal de Pins (Solsonès)
Els dilluns tanquem, excepte els festius

JOSEP ALARCON BERNAL

FONTANERIA, CALEFACCIÓ
I AIRE CONDICIONAT



EL CONFORT

La calefacció de terra amb aigua, irradia el calor d'una forma natural, de baix a dalt, raó per la qual es considera com la calefacció ideal, permetent un màxim confort i benestar.

C/ Eras, 15 • Tel. 973 47 32 67 • 25750 TORÀ



COOPERATIVA
D'ARTESA

TORÀ tel. 973 473 152

Agrobotiga: vins, olis, caves ...
Adobs, fitosanitaris
Cereals
Llavors
Pinosos
Lubricants
Jardineria
Productes de neteja

LLOBREGÓS INFORMATIU

Publicitat:
Tf. 973 473 253
(Rosa Maria)



UNA REVISTA DE TOTS

Aquesta publicació que teniu davant vostre és un primer pas d'un projecte engrescador que un grup de persones de la nostra comarca, sota el patrocini de l'Associació del Patrimoni Artístic i Cultural de Torà, pensa tirar endavant en un intent d'omplir un buit informatiu que porti arreu el ressò de les nostres inquietuds.

La nostra pretensió és donar a conèixer quelcom tan estimulante com pot ser el batec diari dels aconteixements que es vagin originant en aquest espai nostre tan volgut. Hi tindran cabuda tant les actuacions municipals com també el que faci referència a qualsevol tipus d'associacions i activitats més diverses, des dels aspectes lúdics i esportius, així com propostes de caire cultural. Les portes d'aquest llibret també restaran obertes a qualsevol col·laboració que, a criteri del consell de redacció, tingui un interès evident i aporti un valor afegit a l'esperit de la publicació, sense obviar, per altra part, el caire crític i constructiu que doni al conjunt la categoria que pretenem.

En el moment inicial del projecte vam tenir molt clar que això havia de ser una

obra col·lectiva de tots els municipis que donen fesomia a aquest espai que coneixem com la vall del Llobregós, amb el benentès que tots hi col·laboren en peu d'igualtat com correspon a l'esperit fundacional.

Val a dir que totes les opinions hi tenen cabuda, sempre que siguin respectuoses amb les persones, i en serà responsable la persona que les signa. El consell de redacció, amb un criteri totalment independent, vetllarà perquè aquest principi esdevingui insubornable.

I com que tot això no es pot realitzar sense la col·laboració de tots, en la mesura que a cadascú correspon, entenem que aquesta publicació que, en principi, està previst que sigui de periodicitat bimensual, haurà de tenir el suport tant dels subscriptors, com de la publicitat i el recolzament de tots vosaltres.

Esperem, doncs, que amb l'esforç de tots, aquest intent inicial no s'acabi en ell mateix, sinó que esdevingui una realitat de la qual se'n pugui enorgullir tota la comarca.

Més de 100 anys fent cuina casolana

Hostal Jaumet

Fundat el 1890

Ctra. Barcelona-Andorra, s/n
Tel i fax 973 473 077
25750 TORÀ (Lleida)
www.hostaljaumet.com
info@hostaljaumet.com



F. MANTECA

La Dra. Garganté presenta la tesi doctoral

El passat dia 7 de juliol, es va doctorar en Història de l'Art per la Universitat de Barcelona, Na Maria Garganté i Llanes, de Sanaüja, col·laboradora de LLOBREGÓS INFORMATIU. La seva tesi doctoral és un estudi de «L'arquitectura religiosa setcentista a la Segarra i l'Urgell». El tribunal li va atorgar la nota d'excel·lent «cum Laude», que és la màxima en aquests tipus d'exàmens. El treball realitzat per la nova doctora ha estat elogiat com una contribució importantíssima a la història de les nostres comarques i el mateix tribunal l'ha proposat al Premi Extraordinari de Doctorat, que s'atorga a la millor tesi presentada cada any.

L'estudi versa sobre l'arquitectura religiosa del segle XVIII i està il·lustrat amb nombroses fotografies i un centenar de documents inèdits que la Dra. Garganté ha anat trobant en diferents arxius. La publicació d'aquesta tesi contribuirà, sens dubte, al coneixement de l'època del barroc, tan abundant en la nostra comarca i que, fins ara, no havia estat estudiada.

Obres a Ivorra

El municipi d'Ivorra està duent a terme una sèrie d'obres de millora en la població. Per una banda s'han canviat les canonades de la conducció d'aigua a les cases i a les granges i també estan arrançant l'antic pont d'accés al poble, conegut com el Pont de Molins. Per últim, són de destacar les obres d'urbanització i accessos a la Plaça de Les Eres. Aquesta última actuació l'està duent a terme l'INCASOL, amb una inversió de

més de 180.000 euros. La plaça de les Eres està situada a la part dreta de l'església parroquial i presenta uns desnivells que la remodelació prevista soluciona amb rampes pavimentades amb pedra i ceràmica i un mur que separa la plaça de la paret del temple per evitar que hi entrin les humitats. Està previst que les obres finalitzïn durant el mes d'agost.



Abocador descontrolat

Des que van canviar el sistema de recollida d'escombreries a Torà, ha aparegut un nou problema, ja que han instal·lat un magatzem de deixalles a l'aire lliure entre l'antiga caserna de la Guàrdia Civil i la residència d'avis. Aquest espai, que la gent aprofita per abocar-hi altres deixalles de tot tipus, presenta un aspecte lamentable, ple de residus de tota mena. La insalubritat d'aquest



*Al servei de la comarca
des de 1893*

ah

Telèf. 938698019
Floristeria 938680301

AGRIPLANT HUGUET
SERVEI INTEGRAL DE JARDINERIA

Tècnic especialista en jardineria
Plantificació, construcció i conservació de jardins

CENTRE DE JARDINERIA
c/ Figueras i Jorba s/n
08220 CALAF Telèf. 938 63 30 20

PRODUCCIONS ARTÍSTIQUES

c/. Ciutat de Lleida, 2 - 25230 MOLLERUSA (Lleida)
Tels. 973 71 12 33 - 973 60 04 78
Mòbil 610 41 12 33 - Fax 973 71 12 33



abocador pot tenir repercussions, donada la proximitat de l'establiment per a la tercera edat i les instal·lacions esportives de l'entorn.

Els grallers i geganters de Sanaüja: un estiu a tot ritme

La colla de grallers i geganters de Sanaüja és l'únic grup de grallers en actiu a la Segarra. Per aquest motiu està molt sol·licitada per amenitzar els nombrosos actes lúdico-festius que s'organitzen arreu de la comarca, especialment a l'estiu, com són festes majors, trobades i tot tipus d'esdeveniments que conviden a la gresca.

Enguany, a part d'amenitzar les festes populars del propi poble, els grallers de Sanaüja han visitat les poblacions de Juneda, Sant Joan de Vilatorrada, Tàrraga, Cervera, Malgrat de Mar i, més recentment, Solsona, on durant el cap de setmana del 5 i 6 de juliol va tenir lloc una *m a c r o - t r o b a d a* gegantera amb la qual es va fer el rècord Guinness de gegants. Aquest estiu ja tenen compromesa la seva presència en les festes majors de moltes poblacions, fins i tot a Andorra la Vella, per acabar a les festes de la Mercè de Barcelona, on ja van assistir i participar l'any passat.



La tradició gegantera a Sanaüja és almenys centenària, com ho testifica el primer document fotogràfic dels antics gegants desapareguts durant la guerra civil. Els antics gegants foren substituïts per la parella de reis o prínceps que encara senyoregen a les festes de la vila i que també assisteixen a les trobades més importants. A finals dels vuitanta s'afegiren els simpàtics "Margall" i "Cugula", uns dels primers gegants de mans lliures de la comarca. Actualment, els grallers -fundats l'any 1989 amb el nom de grallers "Canyacrec"- i els geganters de Sanaüja tenen entre els seus objectius recuperar els antics gegants mitjançant la documentació fotogràfica. Aplaudim, doncs, que una vila petita com aquesta mantingui associacions actives i sensibles a les festes populars de Catalunya que són un patrimoni de tots i que entre tots hem de contribuir a mantenir.

La fira de Pinós

Els dies 14 i 15 de juny va tenir lloc la Fira de Productes Artesans a Pinós, celebrada a l'entorn del Santuari. La inauguració de l'exposició sobre l'energia eòlica i la xerrada sobre l'aprofitament dels recursos renovables va ser el punt de sortida de la fira, seguida d'un sopar de germanor.

Més de 20 estands de productes artesans han conformat aquest any aquest espai. Mostres com bolets i embotits, melmelades i coques, fins a artesanía diversa s'han donat cita en aquesta Fira que tradicionalment se celebra a Pinós, amb artesans dels pobles de l'entorn i d'altres més allunyats.

El director de la Fira, Xavier Vendrell, va comentar que la finalitat d'aquesta mostra és donar

DISTRIBUÏDOR DE:
ROCALLA, S.A.

CIMENTS - RAJOLS
CERÀMICA - GRES
ARTICLES SANEJAMENT

Avgda. de Solsona, 18
Fax - Tel. 973 47 31 25
25750 TORÀ

MATERIALS PER A LA CONSTRUCCIÓ

Opells

Avgda. de la Generalitat, 8
Tel. 973 55 02 02
25210 GUISSONA

BROKER FONTANET S.L.

CORREDORIA D'ASSEGURANCES
ASSESSORIA FISCAL, LABORAL
COMPTABLE, EMPRESARIAL
JURÍDICA I INMOBILIÀRIA

Avda. de la Generalitat, 3
25200 MOLLEBRUSA (Lleida)
Tel. 973 712 233 • Fax: 973 712 129

•
Carrer Indústria, 7
25500 LA FOBLA DE SEGUR
Tel. 973 68 05 04 • Fax: 973 68 05 04

•
Passeig Caputxins, 1. 1r. 1a.
43500 VALLS (Tarragona)
Tel. 977 61 35 00 • Fax: 977 60 35 03



a conèixer els productes artesans de qualitat que s'elaboren en aquesta zona, així com promocionar els productes del territori. «Per això -digué Vendrell- es prima la participació de la gent i la qualitat de les coses ben fetes». La Fira presenta també un caire cultural amb les diferents xerrades i exposicions. El nombre de visitants d'enguany ha superat el miler, que han gaudit de la Fira i de les vistes panoràmiques que s'hi divisen.



CIU refusa governar a Torà

En el Ple extraordinari de l'Ajuntament de Torà celebrat l'onze de juliol, Mercè Valls va anunciar que el seu grup no entraria a formar part del govern municipal, rebutjant d'aquesta manera l'ofertament de l'Alcalde, Magí Coscollola.

La cap de llista de CIU es va mostrar molt dolguda pel pacte de la CUP i els Independents que li ha pres l'alcaldia, i va recordar que la seva va ser la candidatura que va obtenir major nombre de vots en les eleccions municipals, mentre que Magí Coscollola va replicar dient que la suma dels vots de la CUP i Independents superen en nombre els de CIU.

Mercè Valls va anunciar una oposició dura i contundent, la qual cosa ja va tenir ocasió de demostrar en aquest Ple, en el qual el seu grup va oposar-se a totes les qüestions que es van debatre, fins i tot a una qüestió d'interès general com és la designació del representant al Consell escolar del CEIP Sant Gil.

Magí Coscollola va manifestar la voluntat municipal de repartir la feina entre els diferents regidors i «no personalitzar la gestió en la figura de l'alcaldia».

Tots els punts de l'Ordre del Dia es van aprovar amb els vots d'Independents i la CUP.

Aquest Ple va ser un preludi del que seran els propers quatre anys. Mentre es mantingui el pacte, Independents i la CUP governaran el municipi conjuntament, formant una còmoda majoria de 5 regidors sobre 9. D'aquesta manera

els 4 regidors de Convergència i Unió quedaran relegats a un paper gairebé intrascendent.

L'alcaldia va donar a conèixer el nou cartipàs municipal. Agricultura, Medi Ambient i Serveis han estat delegades a Antoni Molins. El regidor dels Nuclis Agregats és Pere Freixes, mentre Josep Anton Vilalta té la responsabilitat de

Festes, Benestar Social i Finances. Miquel Polo portarà les àrees d'Ensenyament, Esports i Sanitat. L'alcaldia es reserva Urbanisme, Indústria, Comerç i Turisme.

Miquel Polo va ser elegit tinent d'alcaldia, i Joan Anton Vilalta serà el tesorero de l'Ajuntament.

El ple va fixar la periodicitat de les sessions plenàries en una cada mes, els divendres. Mentre



que les sessions ordinàries de la Comissió de Govern, que està formada pels dos membres de la CUP, l'alcaldia i el tinent d'alcaldia, es convocaran quinzenalment.

La piscina de Sanaüja: una alternativa, els dissabtes... a la nit

La piscina lúdica de Sanaüja, amb unes instal·lacions novedoses i punteres a la comarca –es tracta de l'única piscina amb jacuzzi de la Segarra- es va inaugurar l'estiu de l'any 2000. La seva obertura va representar una aposta forta per aquesta activitat lúdica -el bany- i pel fet



d'aconseguir l'assistència de veïns d'altres poblacions i fins i tot de comarques veïnes, així com turistes ocasionals que coneixen el poble mitjançant l'esquer que representa passar una estona en aquesta piscina de formes orgàniques i atrevides.

Enguany, aquesta activitat continua atraient nombrosos foranis com és el cas del diumenge del pont de Sant Joan que es van vendre unes vuit-centes entrades. Tanmateix, la piscina de Sanaüja pretén atraure gent no només en horari de bany, sinó també els dissabtes a la nit dels mesos de juliol i agost. Per



aconseguir-ho, organitza un servei d'entrepans i bar per tal de sopar a la fresca i una sessió de ball amenitzada per un grup o bé un duet, seguit de la disco-mòbil del sanaüjenc Ramon Codina.

Amb aquest programa, anomenat "Festiu" (combinació de les paraules "festa" i "estiu"), es vol aprofitar aquest espai lúdic d'envergadura, més enllà de la seva funció habitual, constituint una alternativa d'oci per a aquells que no acostumen a desplaçar-se fora del poble els dissabtes a la nit, així com per a tota la gent de rodalies que desitgi passar un dissabte a la nit a la fresca, amb música i amb l'evocadora visió nocturna de l'aigua i les palmeres -un mini-Carib a la Segarra-. Per què no?

Incendi a l'espai protegit de la Vall del Llobregós

El passat dia 1 de juliol es van cremar 600 hectàrees a la Vall del Llobregós, en un incendi que en va assolir més de 2000 i que es va estendre des d'Ossó de Sió fins a Sanaüja.

L'incendi va començar al nucli de Selvanera (prop del Mas Ramon), en el municipi de Torrefeta i Florejacs i impulsat per força del vent va acabar afectant la zona de la vall del Llobregós que està acollida al

P.E.I.N., Pla d'Espais d'Interès Natural, zona d'especial protecció mediambiental, segons la llei d'espais naturals 12/1985, de 13 de juny, aprovada pel Parlament de Catalunya. La importància d'aquesta zona ve donada per la seva riquesa natural en espècies vegetals i animals, i sobretot pel que fa a vegetació de ribera. És de destacar que aquesta és l'única zona de la Segarra amb aquest pla de protecció oficial.

Van quedar arrasades força rouredes, així com rostolls, paques de palla, marges, oliveres i ametllers. Afortunadament no es va patir per les cases ni per les persones, al contrari d'altres zones afectades en l'incendi, com ara Torrefeta i Florejacs. El poble de Gra quedà envoltat per les flames, així com diverses granges del municipi de Mont-roig.

TORRA
CEREALS I LLAVORS TORRA, S.L.

C/ Païssat, s/n
25750 TORRA (Lleida)

Tel: 973 473 433 - 973 473 372
Fax: 973 473 372

CAIXA CATALUNYA

Passatge Dr. Esteve, s/n
25750 Torra
Telèfon 973 47 3026
e-mail director.oficina.0034@caixacatalunya.es



TONI PADULLÉS



En l'extinció de l'incendi hi van participar 30 dotacions terrestres de bombers, procedents de 20 parcs, i 10 efectius aeris que van treballar tota la tarda per controlar i apagar el foc, sense oblidar la tasca de particulars i veïns de la zona que van col·laborar amb els seus tractors.

Vil·la romana a l'indret de Sant Pelegrí de Biosca

A darrers de juny va començar el desbrossament d'un terreny proper a l'ermita de Sant Pelegrí, al terme de Biosca, on hi havia indicis de l'existència d'un jaciment arqueològic. El sondeig realitzat ha posat al descobert una vil·la romana la cronologia de la qual aniria des del segle II a.C al VI d.C., segons demostra la ceràmica trobada. El jaciment està aterrat en dos nivells: en el superior hi ha emplaçat l'habitatge i en l'inferior, les sitges. Es tractaria d'un nucli de població aïllat format per l'habitatge del senyor i la zona destinada a usos agrícoles.



En una zona propera, que no està sent estudiada, hi hauria les estances dels esclaus que treballaven les terres. L'interès de la troballa és encara més gran si es confirma l'existència d'unes termes romanes.

Els motius que explicarien la raó d'aquest assentament són, per una banda, la seva situació elevada que li permetia tenir un bon control del territori i, per l'altra, que podia disposar d'aigua fàcilment.

Cal assenyalar que la fase de l'excavació, pròpiament dita, no ha començat i el terreny s'ha rebaixat només mig metre, deixant a la vista la planta que coincideix amb els fonaments de l'antiga edificació. El treball que s'està duent a terme és de neteja de la capa vegetal i de posada al descobert dels elements que conformen el jaciment. L'espai ocupa 1500 metres quadrats i no se sap si la vil·la continua més enllà, ja que el terreny estudiat correspon únicament al tram afectat per les obres de la carretera que unirà Biosca amb Guissona. Per altra banda, aquest sondeig no afecta el temps d'execució de les obres ja que estava previst de realitzar-lo prèviament. Finalment caldrà esperar els resultats de l'estudi per saber si hauran de modificar el traçat de la nova carretera i per conèixer si la vil·la romana quedarà al descobert.

Les pintures murals del Convent de Torà

Durant el mes de juny, alumnes de cinquè curs de l'Escola d'Arts aplicades i Oficis La Llotja de Barcelona han pintat frescos a les parets de l'església del convent de Sant Antoni. Aquesta iniciativa, finançada íntegrament per l'Associació del Patrimoni Artístic i Cultural de Torà (APACT), es va engegar ara fa quatre anys, com una solució al deteriorament en què es trobaven les parets del temple, al mateix temps que els alumnes de La Llotja hi poden fer pràctiques de síntesi dels seus estudis. Cada primavera, doncs, es venen realitzant aquest tipus de treballs.

Enguany, una de les pintures s'ha realitzat a la part superior de l'esquerre del creuer. La temàtica està estretament relacionada amb el mural de «foc i aigua» de la part inferior i representa el dol del poble davant les desgràcies ocasionades per fenòmens de la natura; aquest dol es manifesta en la figura d'un home i d'una dona en acte d'oració. Val la pena visitar-les.



La denúncia

Indignació a Torà per l'actuació dels propietaris del mas Piu que han tallat i s'han apropiat d'uns dos-cents metres del camí públic que permetia l'accés als enterraments medievals del *Clot dels Nens Xics*.

Els referits propietaris, residents a Cervera, s'han apropiat el camí aprofitant un moviment de terres que han fet en un bosc de la seva propietat, on han convertit en camp de correu unes dues hectàrees de bosc.

La destrucció del camí s'ha fet sense que l'Ajuntament de Torà en tingués coneixement, per la qual cosa aquest acte podria ser contrari a la legislació vigent.

L'Ajuntament de Torà sortint també va manifestar que el Departament d'Agricultura, com Administració forestal competent, no li havia notificat cap expedient de tala de bosc, malgrat que els propietaris han dit als veïns que tenien permís dels agents forestals per convertir dues hectàrees de bosc en camp de conreu.

En aquest sentit cal tenir present que la Llei 6/1988, de 30 de març, Forestal de Catalunya estableix en el seu article 23.2 que per la rompuda dels terrenys forestals cal l'autorització de l'Administració forestal, la qual ha de tramitar l'expedient, amb l'informe previ de les entitats locals amb competències urbanístiques sobre l'àrea d'actuació.

Tots els indicis fan pensar en la inexistència dels permisos i autoritzacions necessaris tant per



L'antic camí, llaurat i amb purí, dies abans de fer-se la Caminada Popular

fer la rompuda del bosc, com per haver-se apropiat d'una part del camí públic.

En l'actualitat ja no es pot accedir al *Clot dels Nens Xics* ni amb vehicle ni a peu per cap vial, ja que el pas alternatiu que els propietaris del mas Piu han obert només accedeix al seu mas, el pas del qual està barrat per una cadena. L'únic accés possible és pel mig d'un tros sembrat.

L'Associació del Patrimoni Artístic i Cultural de Torà va com-

municar als propietaris del mas Piu que la Caminada Popular tenia previst passar pel lloc on fins feia uns dies hi havia el camí públic, per reivindicar, d'aquesta manera, la seva existència. La resposta dels propietaris del mas Piu va ser llaurar novament el camí i tirar-hi purí per impedir l'accés a peu.

Tots els veïns han manifestat als propietaris del mas Piu la seva indignació i oposició a un acte impropri d'un pagès com es tallar un camí públic, impeding-hi el pas a la resta de veïns.

És d'esperar que l'Ajuntament de Torà, en benefici de la comunitat, investigará l'actuació dels propietaris del mas Piu i, en el supòsit que s'hagi infringit la Llei, obligará a restituir el camí en el seu lloc originari, denunciant els fets davant les autoritats competents, per tal que s'exigeixin les responsabilitats que el nostre ordenament jurídic estableix per a les actuacions il·lícites. □

POLÈMICA A VALLFEROSA PER LA DESAPARICIÓ D'UNA PART DEL CAMÍ DEL CLOT DELS NENS XICS



UN TORANÈS A KOSOVO

Aquí és el Manel i a la feina li diuen Martín. Aquest toranès de 29 anys treballa de militar professional a Jaca, en la Brigada de Cazadores de Alta Montaña. Sempre ha estat integrat a Torà i ara, cada vegada que té un cap de setmana lliure el veiem per Torà conversant amb els amics o col·laborant en el muntatge d'un concert o participant de qualsevol moguda toranesa.



Com és que et vas fer militar?

Sempre m'havia agradat la muntanya i l'ajuda humanitària. Per això em vaig fer militar, però no de qualsevol altre cos, sinó d'alta muntanya i que



tingués missions humanitàries en qualsevol país. A través de l'OTAN es desenvolupen tasques de pacificació sobretot en països que han viscut una guerra.

En quines missions has participat?

Després de sortir de l'acadèmia, vam fer simulacres o aprenentatges directes d'ONG en diferents països, com ara França o Noruega, per tal de conèixer diferents ambients i graus de dificultat per habitar-nos-hi. La missió en què he participat durant sis mesos ha estat a Kosovo, en un lloc de conflicte postbèl·lic. Hi ha companys que estan a Afganistan, a Angola o a Colòmbia. Sempre en missions d'ajuda humanitària.

T'ha servit aquesta experiència?

Molt. M'ha servit per saber que les guerres

són dolentes i que sempre, després d'una guerra, ve un desastre humanitari molt gros. Ara quan veig per la televisió notícies d'un conflicte, sempre penso en el que patiran les persones en la postguerra. Poder ajudar persones concretes que passen molta necessitat i estan en perill i saber que poden dormir tranquils gràcies a la nostra ajuda ha estat una gran experiència.

El Josep Manel Martín Ruiz, de Cal Pito, és fàcil de trobar-lo i és xerraire com un adolescent a l'hora d'abordar qualsevol tema que s'encari.

Quin és el problema de Kosovo?

És una guerra ètnica. Estan convivint persones de diferents ètnies i religions que s'odien entre elles. Els serbis, majoritàriament cristians, estan costat dels albanesos, que són musulmans,

i entre ells estan a matar, literalment a matar. És un problema que ve de molt lluny i és molt greu. **Com veus el futur d'aquella gent?**

Un serbi i un albanès no s'asseuran mai a la mateixa taula a menjar. I la canalla neixen amb aquest





JM MARTÍN



odi i aquesta ira contra els seus veïns que no són de la seva mateixa ètnia. Han de passar moltes generacions perquè s'arregli la convivència entre aquella gent.

Quina és l'experiència més dura que has viscut allà?

El dia de Cap d'Any. Molt lluny de casa intentàvem celebrar-lo de la millor manera i els albanesos, conscients que era una festa dels cristians no ens van deixar celebrar res i ens van atacar... Hi van haver molts trets i explosions i fins i tot van matar l'alcalde d'Istog, el poble en què estàvem. Va ser una experiència molt difícil d'oblidar.

Aquesta feina que fas, t'ha fet trencar amb els amics de Torà?

Sí i no. Els que realment són amics meus entenen que m'agrada la muntanya i queestic fent la tasca humanitària que volia. M'accepten i ho entenen. N'hi ha, però, d'altres que s'han

apartat de mi i no accepten que jo hagi escollit aquesta professió i fins i tot, no respectant la meua llibertat, em diuen que sóc un fatxa. I això no és veritat. Ens hem de respectar tots.

Com has viscut el cas dels joves detinguts de Torà?

De molt a prop. Sempre que he pogut he estat en les concentracions i m'he fet solidari amb ells. M'ha sapigut molt greu tot el que els ha passat. Fins i tot vaig penjar una banderola demanant la seva llibertat a Jaca. Encara que alguns no ho hagin entès, jo he estat on havia d'estar, com un toranès més. Jo sóc de Torà i me'n sento. M'alegro que aquests nois estiguin ja a casa seva.

La conversa no hauria acabat mai. El Manel de Cal Pito no para d'explicar coses i de comentar les possibles missions que encara li resten per complir. Aviat, possiblement a Iraq. □

JM MARTÍN



**Pinsos
BAGÀ, s.a.**



Fàbrica i Oficines :

Plaça la Creu, s/n.
Tels. 973 47 30 11 - 973 47 30 86
Fax. 973 47 33 58
25750 TORÀ
(Lleida)

MERCERIA
PERFUMERIA
OBJECTES DE REGAL
CORSETERIA

CAL GUATLLES

Montserrat Solís Bonet

c/ Nou, 1 - Tèl. 973 473 485
25750 TORÀ (Lleida)

CRÒNICA D'U

DISBAUX





UNA A

No solament Torà, sinó tota la Vall del Llobregós ha viscut una experiència molt desagradable, amb la detenció de tres nois de Torà, acusats de terroristes. Aquest fet ha marcat la vida dels nostres pobles i no s'oblidarà en molt de temps.

Tot va començar fa un temps quan la gent de tots aquests pobles, des de Calaf a Sanaüja, s'adonaven estranyats de la presència en els carrers o camins rurals de cotxes desconeguts, amb persones desconegudes dintre, vigilant durant hores.

Un bon dia, un veí de les rodalies de Torà va avisar la policia de la presència d'una furgoneta blanca, plena de gent estranya en un camí a prop de casa seva. La policia, des de la caserna de Cervera, va prendre nota de la matrícula facilitada per aquest veí alarmat pel temor de ser víctima d'un robatori, ja que aquells dies de tanta presència de gent rara n'hi van haver molts en cases i masies.

Després d'esperar infructuosament l'arribada d'alguna patrulla policial, ja de matinada, torna a trucar a la policia i un agent li diu que dormi tranquil que aquella gent apostada en un camí els ha de considerar com si fossin veïns. Aquest bon ciutadà no va dormir tranquil durant moltes nits.

El temor s'anava apoderant de la població. En algunes cases hi van posar alarmes electròniques per por que els entressin els lladres. Un jove de Torà va posar una denúncia davant el jutjat per la persecució i l'assetjament de què estava sent objecte per persones desconegudes.

Aquest mateix noi, el passat dia 1 d'abril, va desaparèixer.



Torà
Pl. de la Creu - Av. Solsona
25750 Torà
Tel. 973 47 34 10
Fax 973 47 38 15
E-mail: pvalive@lacaixa.es

Manifest de l'Ajuntament de Torà

Davant la gravetat dels fets dels darrers dies a la nostra Vila i, en concret, de la situació patida pel veí de Torà J.V.C. i les detencions de dos joves més la nit passada, i de les seves famílies, es proposa al Ple l'aprovació del següent manifest:

- La solidaritat amb J.V.C. i a les detencions de dos joves més la nit passada. Instar als veïns i veïnes del municipi a què també expressin la seva solidaritat.

- El ple convenciment en la innocència d'en J.V.C. i dels dos joves més detinguts la nit passada, i l'exigència de què se'ls respecti en tot moment la presumpció d'innocència.

- La preocupació per l'estat físic i psíquic dels detinguts, tenint en compte que l'Estat espanyol surt anualment en els informes d'Amnistia Internacional i altres entitats, com a Estat on es practica la tortura.

- El rebuig a una actuació policial injustificadament desproporcionada.

- Traslladar aquest acord a les diferents administracions implicades i/o responsables d'aquesta situació.

Torà, 4 d'abril de 2003

GROUP
FURAS 

Furas, S.A. Cables & Cordsets

Avda. 23 de Gener, 1
Tel. 34.973.47.30.04-Fax: 34.973.47.33.49
e-mail: furas@furas.com - http://www.furas.com
25750 Torà (Lleida) - Spain

- Fred industrial i comercial
- Instal·lacions
- Manteniment i reparacions
- Instal·lacions d'aire condicionat
- Rètols lluminosos



C/ Convert, 12
25750 TORÀ

Tel. i Fax. 973 473 387

 **Gimnàs
TORÀ**

Av. de Solsona, 49 • 25750 TORÀ
Tel. 973 47 35 06 • Mòbil 689 50 32 24
Particular 973 47 31 13

iberCaja 

Al seu servei

Plaça La Creu, s/N
25750 TORÀ (Lleida)
Tel. 973 47 32 27



Tel. 973 47 30 83 • TORÀ

TALLERS 
Garganta

Ctra. Barcelona - Andorra, s/n
25750 TORÀ (Lleida)
Telèfon 973 47 34 21

Josep Viladrich

Paintura i Decoració

Carrer Occident - Tel. 973 473 455 - TORÀ



Servici 300 (lloc turístic) d'acollida
CALONGE DE SEGARRA
Tel. 93 869 82 86 Fax 93 869 12 34
93 868 0405 Ajuntament • Fax 93 869 12 34
e-mail: calong@tòlca.es
Tel. 618 21 29 77 Ramon

Oficina de Turisme de Tàrragona
Tel. 93 868 93 04 • www.taronnata.els



Els seus familiars i la seva companya esperaven que arribés com cada dia després de la feina. En veure la tardança, avisen els veïns i els amics que comencen una batuda per les carreteres, per si hagués patit un accident de trànsit. L'angoixa dels familiars i la preocupació dels veïns va creixent davant la notícia: el Jordi Vilaseca no ha tornat de la feina i ningú no en sap res.

Primera detenció

L'endemà, la família denuncia la desaparició d'aquest jove de vint anys davant la policia. És llavors quan s'assabenten que possiblement havia estat detingut i traslladat a Madrid, però només com un rumor, com una sospita. La notícia corre de boca en boca. Torà està trasbalsada. Els pobles veïns, davant el desplegament cada cop més evident i més alarmant de molts cotxes policials, veuen amenaçada la tranquil·litat habitual que s'hi respira. Els pares, amb un advocat, intenten localitzar el seu fill. Ningú, ni la policia d'aquí ni la d'allà, ni cap



jutjat ordinari d'aquí ni extraordinari d'allà, no en donen cap explicació. La gent gran comenta: *"Quan la guerra ja passava això: es presentaven uns desconeguts i alguna persona desapareixia..."*

A Castellfollit de Riubregós, apostats i amagats en l'accés a l'església del Priorat de Santa Maria, la policia espera ordres per assaltar Torà. Va ser llavors, vint-i-quatre hores després de la desaparició del Jordi, que el porten a casa seva, emmanillat i en un estat lamentable (tant,

que no reconeixia ni al seu propi germà ni a la tieta), acompanyat d'un desplegament policial desproporcionat, que va deixar la població astorada, atemorida, estranyada i perplexa. Molts es van tancar a casa seva, d'altres van sortir a la plaça de la Toranesa contemplant de lluny els nombrosos agents de policia, armats fins a les dents, mentre feien un escorcoll a casa del Jordi. Tres hores va durar l'ansietat. Sembla que se li van endur roba interior i revistes. Se li havia aplicat la llei antiterrorista.

roba de casa modes

albert

Rita Brau i Rius

Tel. 973 47 31 01 - TORÀ

**FUSTERIA
BACARDIT
DE CALAF, S.L.**

DECORACIÓ - CUINES - PERSIANES -
PARQUET - TREBALLS AMB LA FUSTA

Prior Farràs, 4 08280 CALAF
Tel i Fax 93 869 84 63



Manifest d'altres Ajuntaments

Els alcaldes sotasignants posen de manifest que:

Els nostres municipis han viscut durant aquest últims dies tot un seguit de fets, que creiem cal explicar i denunciar davant l'opinió pública:

1.- La desaparició d'un noi de Torà que va mobilitzar durant més de dotze hores veïns i bombers en una recerca infructuosa per les carreteres properes, fins que, gràcies a les gestions dels seus familiars, ens van assabentar que havia estat detingut per la policia.

2.- L'ocupació des de fa mesos dels nostres municipis per forces policials que, en gran nombre, tant en cotxes oficials com en cotxes sospitosament instal·lats durant hores en camins i carrers de les nostres poblacions, han alterat la quotidianitat dels nostres veïns.

3.- El desplegament de les forces de policia, tant estatals com autonòmiques, durant el passat dia 2 d'abril, amb uns efectius desproporcionats i alarmants per les nostres carreteres i carrers, habitualment tranquils i pacífics com correspons a qualsevol població rural.

Per tot això els ajuntaments signants, sense entrar en la valoració ni els motius pels quals ha estat detingut aquest noi de Torà, manifestem:

1r.- La nostra queixa per la manera tan desproporcionada i alarmant com han actuat les forces policials.

2n.- La nostra preocupació per l'alarma social i el temor que ha provocat en els nostres veïns l'actuació de la força policial. La policia ha de vetllar per la nostra seguretat, no pas crear alarma, temor i desconcert entre la població a la qual ha de servir.

3r.- La nostra protesta per la sensació d'inseguretat i manca de llibertat que ha provocat aquest desplegament desmesurat, a la vegada que denunciem també la manca total d'informació als responsables dels governs locals afectats.

4t.- Actuacions com aquesta desprestigien les institucions democràtiques i vulneren les llibertats individuals i col·lectives dels ciutadans.

Per tot plegat demanem:

Que per part dels responsables d'aquesta actuació, se'ns donin les explicacions i, si cal, les disculpes pertinents i que es prenguin les mesures perquè no es tornin a repetir actuacions policials, com aquesta, que alterin de forma innecessària i gratuïta la vida dels ciutadans dels nostres municipis.

3 d'abril de 2003

Alcaldes de Calaf, Calonge de Segarra, Castellfollit de Riubregós, La Molsosa i Pujalt

Els comentaris, els rumors i el temor està en l'ànim de la gent. Algunes persones afirmen que tenen la mateixa sensació de fa quaranta anys, quan el règim polític que va guanyar el cop d'estat militar que hi va haver a Espanya el segle passat, imperava en aquest país i no hi havia llibertats i tothom tenia por d'expressar en veu alta les seves opinions.

La nit següent també hi va haver moguda. Una forta presència policial es deixa sentir a la una de la nit, trucant a les portes d'altres dos joves de Torà. El Jordi Torné i el Toni Codina també són detinguts amb maneres pròpies d'altres temps, quan la Maria del Mar Bonet cantava: "*Què volen aquesta gent, que venen de matinada...*". Sembla que la pressió psicològica i física (Amnistia Internacional en diu tortura i la policia «tracte exquisit») va fer signar al primer detingut la imputació dels altres dos en fets delictius.

Els acusen d'haver cremat caixers automàtics d'algunes entitats bancàries de la província de Lleida l'any 2000 i 2001. Ho saben perquè van quedar enregistrats per les càmeres de vigilància dels bancs atacats, quan els assaltants anaven encaputxats. Molts es pregunten que si els van poden identificar sota les caputxes, perquè no els han detingut abans.

Llei antiterrorista

Els nois estan incomunicats, que és un «dret» que està recollit en l'esmentada llei antiterrorista. Ni l'assistència de



l·letrat és possible. El Jordi Vilaseca ha de ser internat d'urgències a l'Hospital Arnau de Vilanova en estat inconscient i d'allí passa a l'Hospital de Santa Maria de Lleida, afectat per un atac de terror, que li provoca angoixa i ansietat severa. Ha de ser ingressat a la UVI per problemes cardíacs.

Per fi, tres dies després de la primera detenció, són citats pel jutge de Madrid Baltasar Garzón. Ha donat ordre de què siguin portats a la capital d'Espanya per prendre'ls-hi declaració, ara sí, davant el seu advocat. Aquest, junt amb el pare, el germà i la núvia del Jordi, es presenta a Madrid i allà el fan esperar més de tres hores, sense que els detinguts arribin. Per fi, l'avisen que ja pot marxar, perquè el jutge madrileny ha delegat en un jutjat de Lleida la presa de declaració, sense la presència del seu advocat (retingut a Madrid), sinó per un advocat d'ofici.

Actes de solidaritat

L'Ajuntament de Torà reacciona. Convoca un ple i, davant d'una gran multitud de veïns, aprova un manifest condemnant la desproporcionalitat de



l'actuació policial i demanant que els nois no siguin torturats. Els Ajuntaments de la Vall del Llobregós, concretament els de Calaf, Calonge de Segarra, Castellfollit, La Molsosa i Pujalt, publiquen una nota de protesta i de queixa per tot el que està passant. La parròquia de Torà publica un manifest denunciant el que ha succeït. La premsa n'informa a bastament. La d'aquí recull les opinions de la gent i informa del que està succeïnt, la d'allà comparant la situació de Catalunya amb la del País Basc.

La solidaritat de molts veïns amb aquests nois i les seves famílies queda palesa en la concentració que cada vespre es fa davant l'Ajuntament de la Vila i la creació de la plataforma Unitat Solidària de Torà. De tot el país arriben notícies d'actes

de solidaritat i manifestacions a favor d'aquests joves, des del món polític al món de la cultura, des dels col·legis d'advocats a col·lectius diversos.

Dos mesos després, els nostres joves queden en llibertat sota fiança, a l'espera del que dictaminin la justícia, que desitgem que sigui justa i ponderada.

Esperem que les coses s'arreglin per a bé i que la nostra gent, joves i grans, recuperin la tranquil·litat i la pau que mai no haurien d'haver perdut. □





Hostal de Pinós

973 473 062

*Plaça del Santuari, sn
25287 Pinós*



tra. de Calaf, nau 2
5750 TORÀ (Lleida)

tel. 973 473 590
fax 973 473 807

AUTOCARS

Prats Serrat

Ramon Prats Serrat



• TRANSPORT ESCOLAR • SERVEIS NACIONALS I INTERNACIONALS • GRUPS PARTICULARS •

c/. Calaf, Nau 2 - Pol. Ind. l'Aguda 2
25750 TORÀ (Lleida)

tel. 973 473 590
fax. 973 473 807

MATERIALS PER A LA CONSTRUCCIÓ
BANY I COMPLEMENTES

JORDI VILAR, S.L.

Ctra. Manresa, km. 50 - 25280 SOLSONA
Tel. 973 47 2077 - Fax 973 48 2373



Tallers Porta
MAQUINÀRIA AGRÍCOLA

Josep Porta Gené
Avda. de Solsona, 22 - Tel. (973) 47 31 00
25750 TORÀ - LLEIDA



**PLÁSTICOS
RETRÁCTILES S.L.**

Producto
CRISTEL®



Pol. Ind. L'Aguda, s/n
25750 TORÀ (Lleida - Spain)

Tel. 34 973 473 347
Fax 34 973 473 444

CONSTRUCCIONS



J. Antoni Parra

C/ Vilàs, s/n • Tel. 973 47 60 78 • SANAÜJA



**Llibreria-Estanc-
Objectes de regal-Videoclub**

ROVIRA

MP Rosa Masés Riu Tel. i Fax 973 473346

NIF: 78146449-Q

Pl/Vall. 16 25750-Torà (Lleida)



mobles
PEREZ

IL·LUMINACIÓ - DECORACIÓ - INTERIORISME

Plaça Barcelona'92, núm.3 • C/. Isidre Vilaró, 14 - 08280 CALAF (BCN) • Tel./Fax 93 868 04 28



Nens sahrauís en règim d'acolliment

Des de ja fa anys, l'Associació Catalana d'Amics del Poble Sahrauí (ACAPS), en col·laboració amb la Delegació Sahrauí a Catalunya, du a terme en diferents localitats catalanes unes estades pels infants sahrauís, procedents de famílies refugiades a la hamada de Tindouf (Algèria).

Aquesta iniciativa, en règim d'acolliment familiar per a nens i nenes de 6 a 12 anys, procura que els infants oblidin, almenys durant l'estiu, la dura realitat dels camps de refugiats on viuen, al bell mig del desert, on hi manquen tota mena de condicions, com l'aigua corrent, l'electricitat, una alimentació suficient, serveis sanitaris, etc.

El poble sahrauí està format per exiliats a rel de la famosa marxa verda de l'any 1975, organitzada per Marroc i Mauritània amb el vist-i-plau de l'Estat Espanyol. Aquests sahrauís estan instal·lats des d'aleshores al sud d'Algèria i viuen en campaments on manca tot el més elemental. En conjunt aquesta població refugiada està composta d'unes 200.000 persones que malviuen a l'espera que algun dia la seva situació irregular s'acabi.

Aquest any està previst que vinguin a Catalunya un total de 800 nens i nenes repartits per tot el nostre territori, durant els mesos de juliol

JM SANTESMASSES



i agost, en règim d'acollida, que no d'adopció. No gaire lluny d'aquí, aquests darrers anys ja hi ha hagut famílies que n'han acollit alguns i repeteixen. Enguany està previst que aquí a Torà dues famílies facin la prova i n'acullin dos durant el període assenyalat.

Les famílies que acullen aquests infants han de córrer amb les despeses ordinàries, com manutenció i demés. Els viatges d'anada i tornada van a compte dels Ajuntaments respectius.

Creiem amb tota sinceritat que acollir alguns d'aquests infants durant un període de dos mesos és aportar almenys un gra de sorra envers una obra humanitària que trascendeix més enllà de les nostres fronteres. Fronteres que venen delimitades per uns horitzons que ens impedeixen veure altres realitats molt diferents de les nostres de cada dia.

Totes aquelles persones que vegin amb bons ulls aquesta proposta de col·laboració envers aquests nostres iguals tan mancats del més elemental i estiguin disposats a participar-hi directament, ja sigui ara com més endavant, poden dirigir-se als telèfons que segueixen:

Associació Catalana d'Amics del Poble Sahrauí:

933 055 206 - 973 550 625
659 466 701 - 973 551 461

VENDA - INSTAL·LACIÓ
REPARACIÓ D'ELECTRÒNICA EN GENERAL

TV-VÍDEO-AUDIO-HIFI
TELECOMUNICACIÓ
ORDINADORS
TELEFONIA

ELECTRÓNICA MCA

MAGÍ COSCOLLOLA ANDREU

e-mail: mca@viladetora.net

C. del Vall, 6 Tel./Fax 973473350 25750 TORÀ (Lleida)



L'ASSISTÈNCIA SANITÀRIA (1)

Aquesta plana estarà dedicada al món sanitari de la vall del Llobregós que comprèn les comarques de l'Anoia, la Segarra i el Solsonès. Periòdicament, a més d'explicar el funcionament dels diversos centres i dels aspectes millorables, hi tindran espai preferent els consells i orientacions dels professionals que estan a càrrec de la nostra salut. Aquest primer número està dedicat a l'àrea de Torà i Llanera.

L'assistència sanitària a Torà i la seva zona d'influència s'exerceix bàsicament per mitjà del Consultori mèdic instal·lat als baixos de l'edifici de la casa Consistorial. Depèn de l'Institut Català de la Salut (ICS) i està adscrit a l'Àrea Bàsica de Calaf. L'equip mèdic que està al servei de Torà, Biosca i Llanera el componen els següents titulars:

Dr. Miguel Martínez Vicente, titular de Torà; Dr. Javier Aibar Gistas, titular de Llanera; ATS, Maribel Alegre Arilla, Torà; ATS, Maria Baliellas Casanovas, Llanera.

Quan l'assistència al malalt requereix internament i/o reconeixements espe-

cialitzats, el pacient és derivat a Igualada si es tracta de patologies referides a otorrino, oftalmologia, dermatologia o ginecologia. Quan els diagnòstics són d'una altra naturalesa poden ser atesos tant a Igualada com a Manresa.

El fet que el Consultori mèdic de Torà estigui adscrit a l'Àrea Bàsica de Calaf és poc més que un invent de tipus burocràtic, ja que només disposa d'especialitats de pediatria i ginecologia, i encara com a pas previ per saltar a Igualada o Manresa, però obliga l'usuari a fer un tipus de gestions que comporten temps i despesa telefònica. És de difícil comprensió que per visitar-se al consultori de Torà, o senzillament per fer una recepta, s'hagi de telefonar a Calaf (diferent província i diferent cost de trucada). El que és essencial i bàsic en tot, i molt més en

medicina, és l'eficàcia immediata i tot el demés deu subordinar-se a aquest principi. Per què al Consultori de Torà només ve un administratiu dues estones, curtes, a la setmana els dimecres i divendres? Per

què alguns caps de setmana només es compta amb un metge de guàrdia per tota la zona i amb una sola ATS, i encara instal·lada a Calaf, per cobrir



les urgències d'un territori tan extens? Per què, si es necessita una ambu-lància, ha de venir generalment d'Igualada que, com a mínim, necessitarà 30 minuts per arribar? En casos de màxima urgència, no és veritat que mitja hora és una eternitat? Quan els

No podem tenir els avantatges mèdics que són propis de grans ciutats, però no se'ns pot negar una agilitat assistencial que ha de prescindir de les traves burocràtiques que només serveixen per entorpir l'eficàcia d'uns professionals que en tot moment estan demostrant les seves capacitats.

diners públics s'utilitzen amb tanta alegria i difícil justificació, seria demanar massa que a Torà poguéssim disposar d'una ambulància a peu de consultori?

Són moltes les preguntes que podrien fer-se i que haurien de tenir, per qui calgui, la resposta adequada i immediata. Els ciutadans ens ho mereixem. □

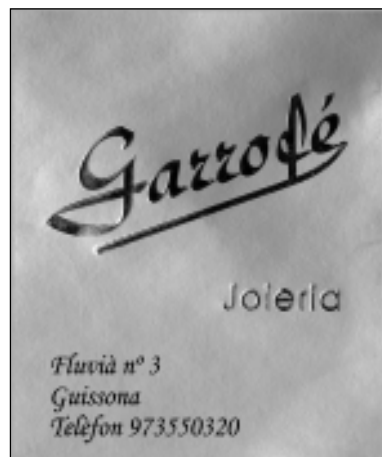



Telèfons d'interès

BIOSCA

AJUNTAMENT	973 473 241
CONSULTORI MÈDIC	973 473 528
ESCOLA	973 473 505
PARRÒQUIA	973 473 082

CALONGE

AJUNTAMENT	938 690 409
PARRÒQUIA	938 698 416

CASTELLFOLLIT

AJUNTAMENT	938 693 031
ESCOLA	938 693 011
PARRÒQUIA	973 524 039

IVORRA

AJUNTAMENT	973 524 036
CONSULTORI MÈDIC	973 524 036
PARRÒQUIA	973 524 039
ESCOLA	973 524 033

MASSOTERES

AJUNTAMENT	973 551 426
CONSULTORI MÈDIC	973 551 226
PARRÒQUIA	973 500 213
TEL.PÚBLIC	973 550 439

LA MOLSOSA

AJUNTAMENT	973 296 090
PRADES TEL.PÚBLIC	973 473 037
PARRÒQUIA	973 524 039

PINÓS-ARDÈVOL

AJUNTAMENT	973 473 292
CENTRE CULTURAL	973 473 368
ESCOLA	973 473 463
PARRÒQUIA	973 473 010

SANAÜJA

AJUNTAMENT	973 476 008
CONSULTORI MÈDIC	973 476 066
ESCOLA	973 476 136
FARMÀCIA	973 476 109
GRALLERS-DIABLES	973 476 163
PARRÒQUIA	973 476 079

TORÀ

AJUNTAMENT	973 473 028
BOMBERS	973 473 380
	/973 473 496
CONSULTORI	973 473 333
ESCOLA	973 473 204
FARMÀCIA	973 473 220
PARRÒQUIA	973 473 082

ACTIVITATS

JULIOL

BIOSCA : Festa Major, dies 30 i 31 de juliol, 1, 2 i 3 d'agost, dedicada als patrons, sants Abdó i Senén.

PALOUET: Festa Major de Sant Jaume, dies 26 i 27

AGOST

CASTELLFOLLIT: Festa Major, dies 8, 9 i 10 d'agost.

ENFESTA: Festa Major, dia 3 d'agost.

IVORRA: Festa Major, dies 15, 16 i 17 d'agost. El dia 15, missa al Santuari de Santa Maria.

MASSOTERES: Dia 2 d'agost, sopar de germanor per celebrar el final del segar.

Festa Major, dies 16 i 17.

LA MOLSOSA: Festa Major, dia 15 d'agost.

PINÓS-ARDÈVOL: Festa Major d'Ardèvol, dies 16 i 17

d'agost; Aplec a l'ermita de Sant Roc a Sant Just d'Ardèvol, el dia 16 d'agost.

TALTAÜLL: Festa Major, dies 14 i 15 d'agost.

TORÀ: 15 d'agost, aplec a l'ermita de Santa Maria, a Vallferosa.

SETEMBRE

LLOBEROLA: Festa Major, dia 29 de setembre.

SANAÜJA: Festa Major, dies 8, 9, 10 i 11 de setembre.

TORÀ: Festa Major, dies 30, 31 d'agost i 1 i 2 de setembre

e-mail: llobregos@terra.es



Grau
assegurances

Telf. i Fax 973 473103 TORÀ
assegrau@agentes.winterthur.es
agentes.winterthur.es/d.grau



BLAI GABINET DE SERVEIS, S.L.

PONTS - Tel. 973-460-500

TORA - Tel. 973-473.155

GESTORIA

LABORAL - FISCAL

ASSEGURANCES

COMPTABILITATS

FOTOGRAFIA
pla

Reportatges de:
Noces
Bateigs
Comunions
Aniversaris

Cartes manuals i ràpids

Treballs d'aficionats

C/ Bosca, 6
Tel. (973) 47 32 30
25750 TORÀ



JAUME CULELL GRAU

PINTURA I DECORACIÓ

Tel. 973 473 573 Mòbil 658 89 16 43
TORÀ (Lleida)

Perruqueria
Ma. Elena
Perruqueria Home - Dona

C/ Orient, 6, 1er, 2a.
Telf. 973 47 32 91
TORÀ



FORMIGEST S.L.

CONSTRUCCIONS

Plaça del Vall, - 25750 TORÀ (Lleida)

QUEVIURE &
«LA FACINA»

M. ROSA TARRUELLA
C/ VALL, 4
TEL. 973 473 006
TORÀ (LLEIDA)

assessoria
COFISCO
S.L.

Plaça de la Creu, 3 - 25750 TORÀ (Lleida)

tel. / fax 973 47 33 17

e-mail: cofisco@teletel.es

VENDA DE:
OLIS, LUBRICANTS
i GRASSES

ESTACIÓ DE SERVEI

MÁS

SERVEI A DOMICILI DE GASOILS

Ctra. d'Andorra, s/n
Tel. 973 47 35 81
25750 TORÀ



De núvols, vents i bromes

Durant el mes de juny es va celebrar la fira de Pinós enmig d'un context de sequera. Els núvols són més catalans que mai i no es decideixen a donar-nos ni una gota d'aigua mentre tot es mor de set. De vent, de vent prou en fa, a vegades massa i tot, i per aprofitar tot aquest vent que sobra, resulta que ens volen instal·lar uns quants ventiladors al llarg de tota la serra de Pinós, però es veu que no s'acaben de posar d'acord, ja que les empreses (i no serien empreses si no ho fessin) fan competència deslleial entre elles per poder cobrar la comissió i l'excel·lentíssim ajuntament no se n'acaba de fiar. Resulta que d'aquells ventiladors n'hi ha que es tornen vells i s'han de llençar i d'altres que no, però mai no diuen quins són vells i quins no; la gent senzilla

del poble es fa un excels embolic i no sap si hi ha d'estar a favor, en contra o en contra d'estar a favor d'estar en contra... o què sé jo.

On sí que s'aixequen nuvolots de tempesta, tot i que només s'intueixen i encara no se sap si caurà la gran pedregada, és a la frontera entre els vedats de Sant Cerni i Ardèvol, perquè, pel que diuen que diuen que diuen, es vol agafar uns territoris de cada vedat i crear-ne un de nou, igual com es va fer amb les esglésies de la Franja de Ponent; el problema és que en lloc de capellans, als vedats hi ha caçadors i en comptes de receptar-se avemaries els uns als altres, s'engegen perdigonades, esport gens saludable, per cert.

En fi, que entre núvols garrepes, vents desaprofitats i cumulonimbus a la llunyania, ho tenim molt embolicat.

Jordi Closa

closacortada@hotmail.com

Crítics, acrítics, hipercrítics

La qualitat que tenim les persones de ser crítics pot ser objecte de manipulació a través, per exemple, de la publicitat comercial o política, o ser deteriorada per la pressió social que a vegades és tan forta que la persona es veu finalment privada de la capacitat de ser objectiva i es converteix en acrítica, s'ho empassa tot o quasi tot i es deixa portar per allò que està de moda o fa la majoria.

Paradoxalment, aquestes persones acrítiques es converteixen, elles mateixes, en part de la pressió social i són hipercrítics amb tot allò que no segueix el corrent social de moda.

Un amic meu deia sovint que "en una societat hipercrítica s'anul·la la creativitat i les iniciatives".

En efecte, aquelles persones que ho critiquen tot i sobretot critiquen els qui tenen alguna iniciativa positiva amb alguna activitat que se surti del comú o amb alguna acció a favor del altres, maten la creativitat d'aquestes persones. Aquest tipus d'hipercrítica és, per una banda, un mecanisme de defensa per a justificar la incapacitat de tenir iniciatives pròpies, i per altra banda, un atemptat contra la llibertat i el respecte als altres.

Les societats més reduïdes, com solen ser les rurals, són més vulnerables a patir aquest tipus de comportaments acrítics i hipercrítics alhora. El camí d'evolució social cap a una societat més humana i més madura passa per la superació d'aquestes actituds.

Fermi Manteca

fermi@santdubte.com



- MATANÇA
- ELABORACIÓ
- DEGUSTACIÓ

www.casamagi.com
cosco@viladetora.net

*és ben trist néixer "toç"
maleeixo el destí
que m'ha fer tan fastigós,
tan lleig, tanonso i "garrt",
però sobretot, tan gustós.*

J. Vilagran 1991

QUATRE GENERACIONS AL SERVEI DEL CLIENT

Plaça de la Creu, 7 - Tel. 973 473 051 - 25750 TORÀ (Ll.)



Tamayo for president

Unes setmanes enrera vaig entrevistar Eduardo Tamayo, aquell que ha deixat empantanat un Parlament i un govern, els de Madrid, dels que fins aquest estiu de ben segur que ningú no en tenia un excès de notícies. Imagino que a hores d'ara explicar a un toranès qui és aquest personatge de la nova "movida" madrilenya és del tot innecessari, però sí que és bo que pugui avançar-los quines poden ser les seves intencions futures i en què els poden afectar. M'explicarè. Un cop acabada l'entrevista "formal", vàrem passar als comentaris intrascendents que mai no queden enregistrats més que a la memòria, i en la major part dels casos el millor que és pot fer és oblidar-los. Però me'n va fer un que, a priori, no deixa de semblar una bestiesa d'un element amb aires de grandesa, però que va provocar que em saltessin totes les alarmes.

A hores d'ara, sabem que pretén presentar-se a les eleccions per a presidir la comunitat de Madrid com a cap de cartell de Nuevo Socialismo, el partit que acaba de crear per fer-li la gitza al PSOE. Però de la seva conversa puc intuir que,

si li anés bé (!!) a Madrid, no descarta donar el salt a la política "nacional". I, atenció, que en el seu cas "nacional" també inclou Catalunya! Recordem que aquí tenim eleccions a la tardor. La pista de quines poden ser les seves intencions va ser quan, tot innocent, em va preguntar que per què creia que alguna ràdio catalana li havia demanat si el seu partit es presentaria a les catalanes. Jo, està clar, vaig posar cara de poker i vaig contestar-li allò de ves a saber... Però la cosa no va quedar aquí, perquè després d'insistir que a ell no se li havia ni passat pel cap, va procurar deixar-me clar que el seu cognom Tamayo "és d'origen català, encara que una branca va emigrar a Extremadura". Qui sap, pot ser que, en broma en broma, tindrem un fill que es voldrà retrobar amb la seva terra i competir cara a cara amb Mas, Maragall, Carod Rovira, Saura i Piqué. Esperem que tot plegat quedi només amb el que semblava inicialment, una conversa intrascendent que tots farem bé d'esborrar ràpidament de la memòria. Pel que pugui ser!

Montse Oliva

montseolivavila@yahoo.es

COMPRIMITS DE SALUT

Prendre el sol sí, però amb moderació

Sabien que fa uns segles estar *moreno* era signe de vulgaritat, de pertànyer a una classe social baixa? Els pagesos, els qui treballaven la terra, tenien el color de la pell fosca degut al número d'hores que es passaven al camp. La noblesa el que pretenia era mantenir un color blanc ja que denotava riquesa i poder. Això avui en dia ha canviat. Tothom vol està bronzejat. S'ha arribat a dir que estar moreno és signe de salut. Ningú posa en dubte els beneficis del sol: estimula la síntesi de la vitamina D, afavoreix la circulació sanguínea i actua en el tractament d'algunes malalties de la pell. Però, com tot en la vida, si es pren amb moderació. El sol és acumulatiu. És com si la nostra pell tingués memòria i es recordés de totes les vegades que hem pres el sol i ens hem cremat. Tot això passa factura quan ens fem grans i cada vegada més. Es calcula que cada any arreu del món es produeixen més de 2 milions de càncers de pell diferents al melanoma i 200.000 melanomes malignes. Aquestes dades esgarrifen i el 80 % d'aquests casos podrien evitar-se seguint una sèrie de consells com ara evitar la radiació solar entre les 12 i les 5 de la tarda, protegir-se adequadament amb filtres físics mitja hora abans de l'exposició solar o portar un barret, entre d'altres.

Sílvia Porta

silviaporta7@hotmail.com

És important reaplicar els protectors solars cada hora a tot arreu del cos. Hi ha llocs com les orelles, els turmells, el clatell, els dits dels peus que ens n'oblidem i en aquestes parts del cos és on pot aparèixer el melanoma, el càncer de pell amb pitjor pronòstic. Si s'és calb, per exemple, també s'ha d'aplicar protecció en aquesta part del cos. És possible bronzejar-se sense cremar-se!



BIOSCA

COMPOSICIÓ MUNICIPAL

Josep Freixas i Junyent (CIU), Alcalde-president.

Corneli Caubet i Cama (CIU), 1er. Tinent d'alcalde, Camins i Aigües a l'agregat de Lloberola.

Ignasi Cuadros i Simó (CIU), 2on. Tinent d'alcalde, Camins de Biosca i Ermita de St.Pelegrí.

Ramon Ceriola i Bernaus (CIU), Cultura, Joventut i Festes i Esports.

Joan M. Simó i Forn (CIU), Camins de Biosca, Aigua i Bàscula.

L'OPINIÓ DE L' ALCALDE, JOSEP FREIXAS I JUNYENT



1.- M'he presentat a la reelecció per tal de continuar amb els projectes encetats: el local social i la conversió d'una part en casa de turisme rural, la carretera de Guissona... són obres molt importants pel municipi.

2.- Les prioritats, ara mateix, són la carretera, les obres del local, la millora del casc antic del poble i la redacció del projecte perquè Lloberola sigui considerat agregat.

3.- El nostre consistori està format per cinc membres de la mateixa candidatura, CIU, i queda com en l'anterior legislatura.

4.- Sí que és important informar els veïns, i ja ho fem. En finalitzar l'any sempre elaborem un Butlletí Informatiu i els veïns coneixen els projectes de l'ajuntament.

5.- Com a institució supramunicipal més propera hi ha el Consell Comarcal que té el mateix caire polític que el nostre ajuntament, així com la Diputació Provincial i la Generalitat.

6.- Respecte al que cobren els regidors, és un tema que porta una certa polèmica, però jo no tinc cap inconvenient a dir-ho, tot i que hi ha gent que no ho entén. Un alcalde ha de cobrar un sou perquè està fent una feina; i una feina, si és remunerada es fa més bé, i en definitiva

s'ha de treballar bé i a gust pel poble. Totes les feines han d'estar remunerades. El sou de l'alcalde és de 300 euros i els regidors perceben 50 euros per ple. Creiem que és just, perquè tant alcalde com regidors treballen en benefici del poble. La gestió de l'alcalde és molt important i cal que tingui una percepció econòmica. Si no n'hi hagués, per petita que sigui, s'entra en el terreny de l'especulació: que si té comissions, que si rep diners...

CALONGE DE SEGARRA

L'OPINIÓ DE L' ALCALDE, RAMON M. FITÓ I BESORA



1.- Tot i que m'agrada servir el meu poble, m'he presentat per cinquena vegada a falta d'altres candidats

2.- El més important i prioritari és la redacció d'unes normes urbanístiques.

3.- El nostre consistori és multipartidista. La relació, però, entre nosaltres és immillorable... Tots som una sola cosa

4.- Per descomptat que s'ha d'informar periòdicament els veïns, com ja s'ha anat fent aquests darrers anys.

5.- Respecte a les relacions amb les institucions supramunicipals, no hi ha cap problema, perquè sempre ens hem relacionat molt bé amb totes elles.

6.- Nosaltres no ens assignem cap sou. Només hi ha unes percepcions per assistència als plens i un quilometratge per viatges de feina. De tot, sempre donem comptes als nostres veïns.

COMPOSICIÓ MUNICIPAL

Ramon M. Fitó i Besora (CIU), Alcalde-president.

Pilar Raich i Vidal (ERC), 1er. Tinent d'alcalde.

Josep Caelles i Junyent (IPMCS), 2on. Tinent d'alcalde.

Teresa Vila i Bacardit (CIU), Regidora.

Josep Sans i Parcerisas (ERC), Regidor.



TORÀ

L'OPINIÓ DE L' ALCALDE, MAGÍ COSCOLLOLA I ANDREU



1.- El motiu de presentar-me ha estat fer un ajuntament més transparent i poder fer la gestió municipal sempre a favor del Municipi, deixant de banda els interessos particulars.

2.- Les prioritats que tenim són clarificar els assumptes municipals com, per exemple, l'economia, fent un "estat de comptes" exhaustiu. Continuarem els projectes en vies d'execució. Vetllarem pel medi ambient. Volem aconseguir que el Parc de Bombers de Torà funcioni, i de la millor manera possible. També recolzarem les entitats i associacions de la Vila.

3.- El grup en l'oposició no ha volgut acceptar l'ofertament de participar en el govern municipal que li vam oferir i ha anunciat una oposició dura.

4.- És importantíssim que els veïns estiguin informats i ben informats de tota la gestió municipal. Donarem compte de tot perquè l'ajuntament sigui del tot transparent.

5.- S'acosta un canvi en el govern de la Generalitat, perquè tot apunta a què cap partit no aconseguirà una majoria per governar en solitari i segurament el proper govern no serà monocolor, sinó que estarà basat en els pactes. Des del punt de vista municipal hem d'estar a l'expectativa del que passi. De totes maneres, procurarem que les relacions supramunicipals siguin bones.

6.- El tema del sou ni me l'he plantejat. M'he posat a treballar en temes de l'Ajuntament ja que hi ha molta cosa endarrerida. El que sí que puc dir és que jo no me n'assignaré cap, de sou; en tot cas serà la comissió de govern o el ple, algun òrgan col·legiat, qui decidirà el tipus de sou o indemnització per l'alcalde. El que decideixin ho acceptaré sense cap problema i no tindrè cap inconvenient en donar-ho a conèixer.

COMPOSICIÓ MUNICIPAL

Magí Coscollora Andreu (Ind.), Alcalde-president, Urbanisme, Indústria, Comerç i Turisme.

Miquel Polo (Ind.), Tinent d'alcalde, Ensenyament, Esports i Sanitat.

Antoni Molins (Ind.), Agricultura, Medi ambient i Serveis.

Josep Anton Vilalta (CUP), Tresorer, Festes, Benestar social i Finances.

Pere Freixes (CUP), Nuclis agregats.

Mercè Valls Querol (CIU), regidora.

Benet Molins Vila (CIU), Regidor

David Querol Santaaulària (CIU), Regidor

Antoni Solé Mas (CIU), Regidor

MASSOTERES

COMPOSICIÓ MUNICIPAL

Joan Vidal i Bosch (CIU), Alcalde-president.

Ramon Vila Tarruella (CIU), Tinent d'alcalde i agregats.

Dolors Tolosa Ribera (CIU), Cultura, festes i esports.

Antoni Batlle Oliva (CIU), Tresorer i obres.

Narcís Graells Cisquella (CIU), Agregats



L'OPINIÓ DE L' ALCALDE, JOAN VIDAL BOSCH

1.- El motiu de presentar-me a la reelecció ha estat el fet de poder continuar els projectes ja iniciats i en vies d'execució. També perquè hi ha d'altres coses per fer tant a Massoteres, com a Taltaüll i Palouet.

2.- Les prioritats que tenim en aquests moments és portar l'aigua a Massoteres, donada l'escassetat que tenim.

S'està fent la canonada i es farà arribar també a Taltaüll i a Palouet. Una altra prioritat és conservar el magnífic patrimoni arquitectònic que tenim, així com fer els carrers, etc.

3.- Tots els regidors són de CIU.

4.- És molt important que els veïns sàpiguen i estiguin informats de tot el que fa referència al Municipi. L'ajuntament està obert per a tots, encara que en aquests pobles petits la informació quasi sempre funciona a través del boca a boca.

5.- Les relacions amb els organismes supramunicipals sempre han estat bones i sempre ens han atès adequadament.

6.- Les percepcions econòmiques als regidors fins ara són "justes": no hem cobrat mai ni un "duro", ni per l'assistència als plens. És una feina de voluntariat. El consistori només ens paga els viatges que hem de fer per gestions municipals a fora.



IVORRA



L'OPINIÓ DE L' ALCALDE, JORDI RIBALTA SALA

1.- Les raons per les quals un grup de joves del poble ens hem presentat és perquè creiem que feia massa temps que hi havia les mateixes idees i convenia un canvi a l'Ajuntament. Calia una entrada d'aire fresc.

2.- Les prioritats que ens plantejem és delegar el servei d'aigües en una empresa. També s'han d'acabar les obres projectades i iniciades anteriorment, que són molt importants, com acabar les obres de la plaça de les Eres, el Pont de Molins i fer arribar una nova línia de llum a les masies. Entre els projectes està fer la planificació d'un petit polígon industrial.

3.- La relació amb l'oposició és de col·laboració total. Donat que nosaltres som joves i comencem ara, necessitem l'experiència que ens pugui aportar el regidor de CIU, que fa molts anys que està a l'Ajuntament.

4.- La informació als veïns és una cosa molt important i que és una mancança que hem trobat. Volem fer públics els pressupostos i comptes de l'Ajuntament, així com tots els projectes i iniciatives que vagin sortint. Passarem circulars per les cases i, si convé, farem reunions de tot el poble.

5.- Intentarem que les relacions amb les institucions siguin bones, tinguin el color polític que tinguin. A base de diàleg, establim els acords i convenis que calguin i siguin possibles.

6.- L'alcalde cobra 100 euros al mes i els regidors 20. No tenim cap inconvenient en fer públic tot el que fa referència al poble, als comptes i a la gestió municipal.

COMPOSICIÓ MUNICIPAL

Jordi Ribalta Sala (ERC-AM), Alcalde-president.

Laia Gener Oliva (ERC-AM), Tinent d'alcalde.

Jordi Farran Vendrell (ERC-AM), Tresorer.

Jordi Tristany Tarruella (ERC-AM), Regidor.

Ramon Castells Giribets (CIU), Regidor.

PINÓS

COMPOSICIÓ MUNICIPAL

Josep M. Casas Clotet (El Comú), Alcalde-president.

Pere Garriga Ramells (El Comú), Tinent d'alcalde .

Pere Torra Muntada (El Comú), Dipositari.

Dolors Palà Buscart (El Comú), Regidora.

Josep Bertran Morros (CIU), Regidor.



L'OPINIÓ DE L' ALCALDE, JOSEP M. CASAS CLOTET

1.- Després de quatre anys a l'Ajuntament, la meua idea era tornar a casa, però el Grup d'Opinió de Pinós (GOP) elegeix els candidats per votació secreta i sense canvis posteriors... i a la fi, l'empenta dels companys em va fer decidir.

2.- Les prioritats són les que voti la gent, mitjançant un tarjetó que se'ls hi tramet: comunicacions, sanitat i ensenyament.

3.- La relació amb els membres del consistori que són d'un altre partit són bones. Se'ls hi adjudiquen carteres, en concret tenen les de cultura, ramaderia i ensenyament.

4.- Informar el municipi és bàsic. Cada any, per carta, s'envia l'arqueig de l'ajuntament i, en cas d'un projecte a llarg termini, se'ls consulta mitjançant un referèndum popular.

5.- Pel que fa a les relacions amb les institucions, en ser un grup independent, no tenim massa problemes de comunicació. Altra cosa és que ens facin cas.

6.- Durant els quatre darrers anys, no s'han cobrat ni dietes ni desplaçaments. La transparència en els comptes és clau.

EXCAVACIONS GERMANS

CASES S.L.

Ramon Cases Jounou

Avgda. Solsona, 8 Altell, 5
25750 TORÀ (Lleida)
Tel. 973 473 616

Mòb. 629 285 518

C/ Escots, 30
25753 SANAUJA (Lleida)
Tel. Fax 973 476 041

Exploitations forestals
David Colell Moreno

Ca l'Obaguer

25287 Vallmanya de Pinós (Lleida) · Tel. 973 29 61 21 · 607 91 89 70

TRANSPORTS I CEREALS
COMERCIAL ARDEVOLANA, S.L.

Casa Freixes
25287 Ardevol de Pinós (Lleida)

Tel.: 973 47 35 34

Fax: 973 47 30 14

Mòbil: 687 50 37 50



Perruqueria
Carmen's
HOME I DONA

Depilacions, solarium...

Plaça del Vall, 8
Tel. 973 473 106
TORÀ (Lleida)

RESTAURANT SNACK - BAR

la torre

Pa i Coca · La Casa dels emborrats



Menjar a la carta i pagar el menús

Passatge Guanyabens
08291 CASTELLPOLLIT DE RIUBREGÓS (C) · Telèfon 93 868 30 17

**Construccions
Sant Gil, S.Coop.C.Ltda.**



Av. Solsona, 8, ents 6 - Telèfon 973 473 547 - 25750 TORÀ (Lleida)

Telèfon 973 47 35 38

PLAÇA DEL VALL, 24 · TORÀ (LA SEGARRA)

mail: gotic@cag.es



TORÀ DE RIUBREGÓS



CASTELLFOLLIT DE RIUBREGÓS



L'OPINIÓ DE L' ALCALDE, XAVIER GUILLEN

1.- Es van presentar un grup de gent que volia treballar pel poble i em vam demanar de formar-ne part, sense pretendre ser cap de llista. Entre tots procurem treballar pel bé del poble.

2.- La primera prioritat és evitar el despoblament de Castellfollit, intentant crear alguns llocs de treball. Això significa també que el nombre d'habitants es mantigui, que l'escola continuï, etc.

3.- La relació amb el membre del consistori que és d'un altre grup és de col·laboració. Treballem conjuntament, i l'hi assignem algunes feines municipals.

4.- És bàsic informar el poble de tot el que es fa. L'ajuntament no pot treballar d'esquena a la gent. Fins i tot demanarem l'opinió en segons quins projectes importants.

5.- Amb els organismes supramunicipals, el lligam més proper que tenim és el Pla de Turisme de l'Alta Anoia. Amb el Consell Comarcal i la Diputació mantindrem una bona relació, ja que són els organismes que més han aportat al poble.

6.- Aquí no cobrem cap sou. No ens podem permetre el luxe de pagar-lo. Només tenim les dietes per algun desplaçament. En aquests pobles petits, aquesta és una feina més aviat de voluntariat.

COMPOSICIÓ MUNICIPAL

Xavier Guillen Vilaseca (Ind.),
Alcalde-president.

Lurdes Oliveras Vives (Ind.),
Tinent d'alcalde.

M. Rosa Cardona Canes (Ind.),
Regidora.

Jaume Testagorda Graells
(Ind.), Regidor.

Ramon Ibáñez Closa (CIU), Re-
gidor

LA MOLSOSA

COMPOSICIÓ MUNICIPAL

Marià Torra Montraveta, Alcal-
de-president.

Crispí Cardona Espinosa, Re-
gidor.

Ferran Miquel Vilalta, Regidor.

Genaro Canal Soler, Regidor.

M. Alba Puigpelat Pallarés,
Regidora.



L'OPINIÓ DE L' ALCALDE, MARIÀ TORRA

1.- Fèia quatre anys que era alcalde i en aquest poc temps el que fas és aprendre. M'he tornat a presentar perquè queden moltes coses per fer en el poble.

2.- Actualment les prioritats són les infraestructures i els serveis: portada d'aigua, els camins, l'electrificació, la telefonia i, en concret, la millora de la telefonia mòbil. En pobles petits i desseminats com aquest, aquests serveis són bàsics.

3.- La relació amb l'altre grup municipal és de col·laboració. Hem de treballar plegats.

4.- És molt important informar bé a tots els ciutadans sobre tots els assumptes municipals. Per això hem pensat editar algun tipus d'informatiu per a distribuir per les cases. Això no s'havia fet fins ara.

5.- És molt interessant mantenir sempre una bona relació amb els organismes supramunicipals, perquè els pobles petits necessitem sempre del seu suport, ja que estem mancats de serveis i els hem d'anar a buscar allà.

6.- En el nostre ajuntament no hi ha sous. Només es paguen les dietes per desplaçament a fora, sempre que s'ha de fer alguna gestió.



La temperatura durant el mes de juny de 2003

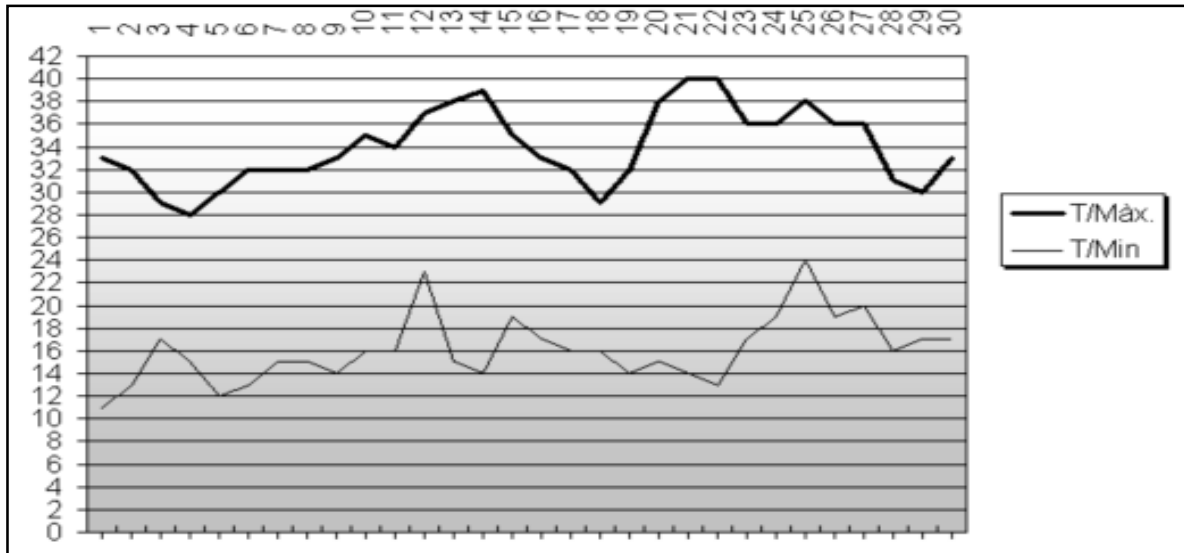

Tal com es pot apreciar en el gràfic, la calor es va fer present de valent durant el mes de juny, amb màximes que rondaven els 40°, arribant-se a aquest valor els dies 21 i 22, en plenes vigílies de Sant Joan, just en el Solstici d'estiu. Per altra banda, només els dies 4 i 18, les màximes baixaren -no gaire- per sota els 30°. En definitiva un començament d'estiu calorós, encara que als vespres i a la matinada refrescava. Noteu com les mínimes oscil·len entre els 11 i els 24 graus, sent les nits més caloroses els dies 12 i 25.

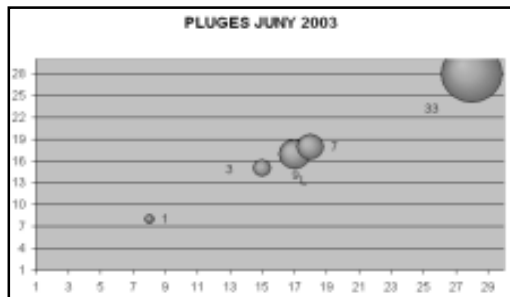

Pel que fa a les pluges, el gràfic ens mostra com el dia 8 va caure 1 l/m², mentre que a mig mes en van caure 3, 9 i 7, els dies 15, 17 i 18, respectivament. El dia amb més pluja va ser el 28 que van caure 33 l/m²

**Des d'aquesta secció,
LLOBREGÓS INFORMATIU,
us desitja
un bon estiu i unes bones vacances**

LEDs

Fàbrica de làmpades - Torà

**Làmpades de
tots els estils
a preus
excepcionals**

Horaris: matí de 2/4 de 9 a 2/4 de 2
tarda de 3 a 3/4 de 7
dissabte de 10 a 1

Passatemps

Troba les 8 diferències



Aquestes dues recol·lectores han estat treballant tota la temporada sense parar. Tot i que són iguals, sortides de la mateixa fàbrica, un cop acabada la feina, una d'elles ha perdut diversos elements. Es tracta de trobar-ne les diferències. També hi són en el paisatge.

ENDIVINALLA:

Sóc en el mar i en la terra,
en la muntanya i el pla,
en la guerra i en la pau,
i en la terra catalana.

Forats

- Saps com se'ls anomena als que contrauen un deute per a pagar-ne un altre?
- Com?
- Flautistes, perquè obren un forat per tapar-ne un altre.

S	I	V	O	R	R	A	H	N	R	T	K	M	S	X	H	H
K	S	H	A	F	G	U	L	A	R	V	P	O	E	H	N	H
C	S	H	A	G	A	P	Q	R	E	S	P	L	R	B	I	S
A	M	E	K	T	O	R	T	S	P	E	I	S	K	T	X	B
S	S	H	U	D	S	T	O	R	A	G	T	O	C	H	K	A
T	B	Z	A	L	L	A	N	O	H	Y	T	S	O	C	R	I
E	L	I	C	A	R	R	T	S	H	O	P	A	U	D	I	P
L	A	G	V	B	H	M	D	B	C	U	H	O	E	N	H	C
L	H	F	S	H	S	A	M	B	A	R	Y	V	I	T	T	U
F	B	S	F	K	P	A	T	I	K	K	O	I	P	L	O	U
O	S	U	G	U	J	S	C	R	A	L	I	O	R	Z	U	P
L	P	Q	X	U	E	R	T	Y	C	U	I	O	P	A	S	D
L	F	O	A	H	J	K	L	Ñ	S	Ñ	Ç	Z	X	C	V	B
I	A	N	M	Q	W	C	A	L	O	N	G	E	E	R	T	Y
T	A	I	O	P	A	S	O	N	I	P	S	D	D	G	H	J
S	K	L	Ñ	Ç	Z	X	C	V	B	N	M	Z	Z	E	I	O
V	O	R	T	Q	W	R	T	Y	I	O	V	A	A	R	P	U

Amanida de lletres

Ara a l'estiu, refresca més una amanida que no pas un sopa. En aquesta que us presentem, heu de buscar nou noms de poble. Tots ells surten a la nostra revista:

Ardèvol, Pinós, Biosca, Castellfollit, Molsosa, Calonge, Ivorra, Sanaüja i Torà.

Solucions:

ENDIVINALLA:

La lletra a

DIFERÈNCIES:





ROS
autoescola

tel. 973 551 011
973 460 164
973 462 028

FUNERÀRIA DE TORÀ
i COMARCA

J. TORNÉ

SERVEIS PER A PARTICULARS
I PER TOTES LES COMPANIES
D'ASSEGURANCES (OCASO,
SANTA LUCIA, FINISTERRE,
ETC)

REPRESENTANT:
Jaume Tarruella i Solé
Plaça de la Font, 10 - TORÀ
Telf. 973473423

SERVEI PERMANENT 24 HORES
973390862



PEIX FRESC / CONGELAT

PLAÇA DEL VALL, 10
25750 TORÀ LLEIDA
TEL. 473481

VILAMAR, S.C.P. - NIF. G-25362427

**CAFÈ BAR RESTAURANT
RACÓ DEL VALL**

NIF. 08685738-H Tel. 635024337
Plaça el Vall, 33 - 25750 TORÀ

Si passeu pel Racó del Vall trobareu una variada carta d'entrepans,
calents i freds, tapes variades, plats combinats, penades de peix,
assortits ibèrics, i tot a un preu, una qualitat i un servei que no
trobareu en tota la comarca.
Gràcies per la vostra confiança.

**TALLER
MECÀNIC**

R. R.

REPARACIÓ I VENDA DE

- COTXES • MOTOS • BICICLETES
- MOTOSERRES • BOMBES D'AIGUA

Carrer Eras, 19

☎ (973) 47 33 27

25750 TORÀ (Lleida)

FUSTA, ALUMINI I P. V. C.

Badia

Avgda. Solsona, 17
Tel. 9734733181
25750 TORÀ

Carmina's Presents



*Plaça del Pati, n'5 - Torà
tel. 97347353*



**PINTURA
I DECORACIÓ
TÀSIES**

PINTURA INTERIOR I EXTERIOR, COL·LOCACIÓ DE PARQUET,
FRISO, PAPER, PANELS DE FUSTA.

RESTAURACIÓ DE MOBLES, PORTES, PERSIANES, LÀMPADES.

c/ Sant Jaume, nº 2 TORÀ Tel. 973473303



Circuit Català de Sales



La sala de la Toranesa ha estat durant sis mesos l'escenari d'un seguit de concerts organitzats a diferents indrets pel Departament de Cultura de la Generalitat de Catalunya i l'Associació de Sales de Concerts, dintre del Circuit Català de Sales.

Amb aquesta iniciativa s'ha pretès convidar els afeccionats a la música a descobrir les bandes del futur al costat d'altres més consolidades. Cada trimestre, exceptuant els mesos d'estiu, es programen 3 grups catalans de música moderna en 13 sales privades, amb la finalitat d'incorporar nous valors a l'escena i donar la possibilitat de treballar a nous grups de qualitat, amb una certa alternança amb grups més consolidats. Fins el mes de juny hi han actuat Whiskyn's, Sidone, Marditos Roedores, Glissando, Lax'n'busto, Standstill, Sapo, Gossos, Aina i Freak XXI.

El concert del Lax'n'busto va ser el plat fort. El grup del Vendrell, liderat per Pemy Fortuny, va actuar el 4 de gener, oferint un gran concert davant 800 persones, majoritàriament molt joves.

El 29 de març els Sapo van presentar el seu primer disc "Vatua". El grup de funk-rock del Bages basa tota la seva força en un directe festiu, espectacular i en unes cançons amb un fort contingut sarcàstic i crític.

El grup manresà Gossos, que acabava de publicar el seu nou disc, "El jardí del temps", va actuar el dia 19 d'abril,

omplint novament la sala de la Toranesa. Aquest concert va tenir moments molt emotius en recordar-se constantment l'absència dels tres joves de Torà empresonats a Madrid. □



*Us agraeix la
vostra companyia.
Fins aviat.*

Plaça d'Hostal, 1
Telèfon 973 47 30 00
25750 Torà (Segarra)



Des d'aquest balcó obert, esperem la col·laboració d'aquelles persones que ens vulguin enviar els seus escrits poètics i els seus pensaments i records. L'equip de redacció valorarà cada un dels escrits i decidirà publicar el més adient. Moltes gràcies.

Pel camí de l'Aguda

Pel camí de l'Aguda
de molt petita ja vaig pujar,
a la mà de la meva mare
gairebé hi vaig aprendre a caminar.

Pujant pel camí de l'Aguda
em vaig posar a mirar i a pensar,
i vaig veure moltes coses boniques
a la nostra vila de Torà.

Veig el barri on sóc nascuda
vora la plaça de Ca'l Nabró,
fa poc li han canviat el nom
i és l'historiador Jaume Coberó.

De mig camí miro els edificis nous,
la plaça Nova que és al barri vell,
el campanar, els carrers, els carrerons,
el parc, la residència i els horts verds.

A la vora el campanar, salten els coloms,
el cel blau està ple d'orenetes,
volant amunt un esparver adreça el vol
i dues garses fan amorettes.

La plaça del Vall plena d'arbres,
la gent reunida en els seus bancs,
els miro des de la Creueta
com petites formigues desfilant.

Pel camí de l'Aguda
he posat la vista a la vall
el riu Llanera poc a poc va passant
al servei del poble tot l'any.

A tots els camins velles oliveres
boix mascle i ametllers florits,
els horts dels Clots i les Marites,
dels fruits i verdures estem ben servits.



Més amunt pel camí de l'Aguda
pins, argelagues, timó i romaní,
mareselves, roelles i esparreguera,
floreix tot a peu del camí.

Al cim del camí de l'Aguda
un antic santuari hi trobareu,
tot és pau, amor i tendresa
al costat de la Mare de Deu.

Coneix tots els toranesos
que moltes vegades hi van,
amb el perfum de les flors
que li posen al seu voltant.

Baixant pel camí de l'Aguda,
vora el riu hi ha un gran vaixell
amb una petita campana
que, quan és l'hora, crida tota gent.

Ja arribo al pont de les Marites
i em poso a descansar,
penso que, tan aviat com pugui,
pel camí de l'Aguda tornaré a pujar.

Antònia Balaguer



Selecció bibliogràfica: Biblioteca Municipal "Sant Jordi" de Torà

Darrerament, la Biblioteca Municipal "Sant Jordi" de Torà ha rebut un seguit d'adquisicions que engloben diferents matèries que van des de la novel·la a llibres d'excursionisme, cuina, infantils i un llarg etcètera. En aquest apartat volem donar a conèixer algunes d'aquestes novetats als lectors de la Vall del Llobregós, tant pels que ja coneixen la Biblioteca com per als futurs. Us en fem una breu ressenya d'alguns i esperem que us agradin.



Títol: Un conte per a cada dia
Autor: G. Adams - S. Young

Els 366 relats que s'expliquen aconseguiran que els petits i els grans comparteixin imaginació, fantasia i realitat.



Títol: La cuina del Paradís, receptes vegetarianes
Autor: Teresa Carles

L'autora és la cap de cuina del restaurant vegetarià de Lleida Paradís, un recer no només de cuina sana sinó també de la cuina més saborosa. El llibre aplega 115 receptes de la millor cuina vegetariana de tots els temps, pensades per poder-les portar a la pràctica als fogons de casa.



Títol: 50 itineraris a peu per Catalunya
Autor: Josep Mauri Portolès

R e c u l l
d'itineraris a peu per Catalunya, visitant els indrets més destacables de la nostra geografia. Aporta informació en diversos aspectes: com arribar al punt de sortida, material aconsellable, informació fotogràfica, bibliografia, telèfons de transports públics, hotels i refugis



Títol: El malestar de la globalització
Autor: Joseph Stiglitz

Debat sobre la globalització escrit per un dels economistes més prestigiosos del món. Descriu els grans canvis que s'estan produint a escala mundial i les decisions que s'han pres en els últims deu anys. Un tema de molta actualitat i escrit amb un llenguatge entenedor.

COTO DE CAÇA INTENSIU
ENCONILLS



RAMON PORTA
Telf.: 973 473 323 - Mòbil 636 95 08 08



Els fogons del Llobregós

En cada número de la nostra revista, us farem arribar una recepta de cuina i/o rebosteria dels diferents restaurants o pastisseries de les poblacions de la Vall del Llobregós. Avui us presentem aquesta recepta que hem heretat dels nostres avantpassats.

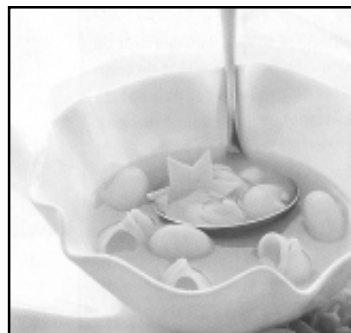

ESCUDELLA A LA CATALANA

Ingredients per a 4 persones:

- 5 litres d'aigua - 250 gr. de carn de corder - 1 os d'espina de porc
- 1 tall de gallina - 250 gr. de pollastre
- 1 tros d'orella de porc
- 1 tros de cansalada de pernil - 1 pedrer i 1 coll de pollastre
- verdures: api, col verda, 2 patates, cigrons, ceba, sal i 1 o 2 pilotes

Poseu l'aigua a bullir amb tots els ingredients (excepte la patata i la ceba). Quan faci 1 hora que bull, hi afegiu les dues patates trossejades i una ceba grossa, així com la pilota, que prèviament haureu fet (picar carn magra de porc i de vedella, una mica d'all, julivert i canyella en pols, un pessic de sal, tot posat en un plat soper perquè es pugui barrejar bé, amb un ou cru i molla de pa blanc ratllada; li podeu donar forma allargada o rodona, per acabar enfarinant-la per sobre). Tot a l'olla ho deixeu coure a foc lent dues hores més i ja tindreu l'escudella amb carn d'olla més típica de la terra catalana.



Farmàcia
MARIA FOIX MAS

Plaça del Pati, 5 - Tel. 973 473 220
TORÀ (Lleida)

El Nobel d'Einstein

Popularment hom pensa que Albert Einstein va rebre el Premi Nobel de Física en 1921 per la seva famosa teoria de la relativitat, que havia publicat 16 anys abans. En realitat, el guardó li va ser concedit per les seves aportacions en la comprensió de l'efecte fotoelèctric.



**NO HO
DUBTIS:**

**Subscriu-te
a Llobregós
Informatiu**



XVè Campionat de Futbol Sala de Torà

Un any més el campionat, organitzat pel Club de Futbol Sala de Torà, anima les tardes-nits de l'estiu. Jordi Argerich, membre de l'organització, s'ha mostrat satisfet i ha fet un balanç molt positiu tant pel que fa a la participació com a l'assistència de públic. Cal fer esment de la circumstància que en el campionat hi prenen part els col·lectius romanès i búlgar residents a la població, la qual cosa pretén afavorir la seva integració en les activitats esportives de la Vila.

Han participat set equips: Pinos Bagà S.A., Veterans Hostal Jaumet, Leds C-4 S.A., Clínica Dental - Constr. Parra, Construccions R. Santesmases, Restaurant Gòtic, Bar la Toranesa

i Bar la Pedra.

El campionat es juga pel sistema de lliga - tots contra tots- i els quatre millors classificats jugaran un play-off.

Partit de dones i festa de lliurament de trofeus

El divendres, dia 1 d'agost, com a cloenda del campionat, es jugarà un partit de dones que enfrontaran les solteres i les casades. S'hi espera un ple absolut. Un cop finalitzat, es farà un sopar i ball popular, en el transcurs del qual es lliuraran els trofeus cedits per l'Excm. Ajuntament de Torà.

Marató Nacional de Bitlles

Un total de 32 equips van participar en aquesta 2a. Marató, d'una durada de 24 hores, organitzada pel Club de Bitlles d'Ivars d'Urgell. La competició es va iniciar a les 14,30 hores del dia 28 de juny i va finalitzar vint-i-quatre hores després.

L'equip de Torà, format per Neus Molins, Josep Mases, Jaume Sangrà, Fèlix Àries i Joan Coletes va quedar en quarta posició, un excel·lent resultat que situa al Club de Bitlles del Llobregós entre els millors del país.





Petrocat
Una Companyia plena d'energia

SERVEI DE GASOIL A DOMICILI

TALLER DE REPARACIONS DE VEHICLES



TALLER AGRÍCOLA NOGUEROLA

Ctra. de Torà, s/n
Ardevol de Pinós

Telèfon:
973 47 35 84

TALLER AGRÍCOLA NOGUEROLA

Ctra. de Torà, s/n
Ardevol de Pinós

Telèfon:
973 47 35 84

REPARACIONS

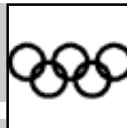

MOTOR El Ral·li 2000 viratges

Organitzada pel Biela Club Manresa, el passat 7 de juny es va disputar la quarta prova puntuable pel Campionat de Catalunya de Ral·lis d'asfalt, el 2000 viratges, prova clàssica del calendari que assoleix la seva 43^a edició.

El ral·li, que es va iniciar al cèntric Passeig Pere II de Manresa, va discórrer a través de 94 quilòmetres cronometrats, distribuïts en tres trams diferents: Vilaredes (10,20 km), Hostal Nou-Torà (14,20 km) i Aleny (7,65 km), que van repetir en tres ocasions, fins a sumar un total de nou trams.

Josep M. Membrado guanya amb autoritat

El pilot del RACC va aconseguir el tercer triomf consecutiu en el Campionat de Catalunya



El Renault Clio Súper 1600 conduït per Josep Maria Membrado

demostració de poder, guanyant la prova sense donar opció als seus rivals, marcant el millor temps en 8 dels 9 trams.

La prova es va caracteritzar per la seva duresa i per la rapidesa dels trams. Aquestes circumstàncies van provocar nombrosos abandonaments per sortides de carretera, sense que es produïssin danys personals. El guanyador va superar els 100 km. de mitjana de velocitat en les nou especials.

La segona posició va ser per Joan Ollé i Ramon Izquierdo, amb un Ford Escord WCR (a 2:41). En tercer lloc va quedar el tàndem Molina-Úbeda, amb un Clio Renault Sport (a 3:09), aconseguint d'aquesta manera la tercera victòria consecutiva dintre de la copa Clio Renault, del grup N, el qual lidera. Molina va protagonitzar una disputada lluita amb el Mitsubishi Lacer Evo VI de Miquel Pou, que va quedar en quarta posició, un vehicle molt més potent que el Clio Renault Sport però al que va superar per l'eficàcia i regularitat d'un Molina molt inspirat.

Renault s'està confirmant com el gran protagonista en els ral·lis del Campionat de Catalunya d'asfalt, liderant el campionat absolut de pilots i el del grup N. □



J.A. Molina-J.M. Ubeda, amb Renault Clio esport, lideren el grup N

de Ral·lis, èxit que el consolida al capdavant de la classificació general. Membrado i el seu copilot Jordi Vilamala han tornat a realitzar amb el nou i espectacular Renault Clio Súper 1600 tota una



Futbol Regional

Marc Coberó es consolida com a titular en el Guissona

El Marc va arribar a Guissona amb 19 anys i dos anys després ha aconseguit un lloc fix en l'onze titular de l'equip entrenat pel peramolenc Toni Segon, que el defineix com un jugador amb caràcter i d'esperit guanyador.

Aquesta temporada ha marcat catorze gols amb la Unió Esportiva Guissona, a la primera regional, el darrer dels quals va servir per empatar el partit de promoció a Preferent jugat contra el Vilassar. L'empat a un gol, però, no va ser suficient per guanyar l'eliminàtoria quedant a un pas de l'ascens de categoria.

El també toranès David Muntada porta ja nou anys jugant amb el Guissona, havent-se convertit en un dels jugadors amb més personalitat de l'equip, no només per la seva veterania, sinó també per la seva qualitat com a futbolista.

Tot sembla indicar que la propera temporada uns altres joves de Torà, el Gerard Castellana i el Jordi Muntada fitxaran pel Guissona.

Per altra banda, LLOBREGÓS INFORMATIU ha tingut coneixement que el C.F. Torà ha rebutjat l'ofertament de la U. E. Guissona de jugar un amistós per la Festa Major de Torà. El motiu al·legat pel Torà ha estat el lamentable estat dels vestidors, impropis fins i tot per un equip de tercera regional. Una situació realment incòmoda i



El Marc marcant el gol de l'empat davant el Vilassar

que ens hauria de fer reflexionar a tots, ja que fa uns mesos, en campanya pre-electoral de les municipals, el Delegat d'Esports, Sr. Maldonado, va inaugurar uns suposats vestidors. Diem suposats perquè encara no s'hi havien construït. □



David Muntada i Marc Coberó

Llobregós
Informatiu

La teva revista:

Fes-la teva...

**Transports
MOLINS**

Serveis:
PLUMA
CISTELLA PER TREBALL D'ALÇADA
PALETISAT I VOLQUET

TORÀ
Avgda. Solsona, 28, 2n. 2a.
Tel. i Fax 973 47 35 78 - Mòbil 610 40 39 21

LLEIDA
Avgda. St. Pere, 36, 1er. 2a. - Tel. 973 24 11 20



Futbol base

Eloi Fustagueres Abelló, una promesa del futbol lleidatà

Amb només 11 anys, aquest jove de Torà ha aconseguit el que molts nois de la seva edat somien, portar la samarreta de la selecció catalana de futbol i d'aquesta manera formar part del reduït nombre de joves escollits per representar el seu país.

No ha passat desapercibuda la qualitat de l'Eloi per la pràctica del futbol. Després de superar un procés de preselecció, va ser escollit el passat mes d'octubre per jugar amb la selecció Catalana de Lleida A de la categoria Aleví.

Durant tota aquesta temporada l'Eloi ha estat convocat i ha jugat en tots els encontres que la Federació Catalana de Futbol ha organitzat a

Catalunya, i fora del Principat, per seguir l'evolució dels joves seleccionats.

El passat 7 de juny la selecció lleidatana va guanyar el Torneig de Seleccions Ciutat de Tàrrrega a l'imposar-se en una disputada final a la selecció valenciana.

L'Eloi és, en la seva categoria d'aleví, un dels joves amb més projecció futbolística de la Segarra. Des de LLOBREGÓS INFORMATIU li desitgem molta sort. □



Eloi Fustagueres

Ciclisme

El Llobregós, representat a la París-Brets-París

El jove de Castellfollit de Riubregós, Marcel·lí Bassot, forma part del grup de ciclistes del Bages que el 18 d'agost prendrà part en la prova cicloturista París-Brest-París, que se celebra cada quatre anys.

En total són 1.200 km. que s'han de fer en un màxim de 90 hores. El rècord està fixat en 45 hores. El nombre d'abandonaments sol ser del 25% dels participants, que aquest any estan limitats a 4.000 ciclistes.

Aquesta prova és al cicloturisme el que el Tour significa pel ciclisme professional, la prova més dura, el somni de molts.

Per prendre-hi part és necessari prèviament haver fet una sèrie de proves classificatòries, anomenades "brevet". Són una mena "d'exàmens" que posen a prova la capacitat del ciclista. La primera de 200 km, la segona de 300 km, la tercera de 400 km i la quarta de 600 km. Finalment, hi ha una darrera prova de 1000 km que és optativa, els dies 24 i 27 de juliol.



Una prova que se celebra cada quatre anys

El ciclista del Llobregós ha preparat aquesta prova durant gairebé un any i ha passat, no sense patir, totes les "brevet". Esperem que en la propera edició de LLOBREGÓS INFORMATIU podem celebrar que el Marcel·lí i els seus companys hagin aconseguit l'objectiu d'acabar la prova. □

JOLONCH MATILLAS, C.B.

CENTRE COMERCIAL



C/ Eres, 14
25750 Torà (Lleida)
Telf. 973473217



Ctra. d'Andorra, 14
25750 TORÀ (Lleida) Tel. 973 47 30 61
Fax. 973 47 34 36

MARBRES, PEDRES, GRANITS
LLARS DE FOC, LÁPIDES
MATERIALS PER A LA CONSTRUCCIÓ
MOBILIARI PER A LA CUINA I BANY
MAQUINÀRIA, PINTURES
ELECTRODOMÈSTICS

Novetat !!

MUNTATGE DE PARETS I SOSTRES PLADUR



engulxats i decoració

FRANCO, s.l.

Disseny i muntatges en:

 **PLADUR**

- * cornises
- * plafons
- * batacons
i sostres
desmuntables

c/. Baix, 17, 2n. · 25750 TORÀ (Lleida)
Tel. 973 47 34 35 · Tel. Mòbil 617 283 849

**CLÍNICA DENTAL
TORÀ**



**ADULTS - NENS
TOTES LES ESPECIALITATS**

CHRISTIAN TAYEDA LEMA
Professor de la Universitat de Barcelona

De dilluns a divendres de 10 a 13 h. i de 16 a 20 h
Dissabtes, de 10 a 13 h

Dr. Maluqué, 1, 1er. 1a.
Telèfon 973 473 527
25750 TORÀ

Cal Batistet

PASTISSERIA ■ GRANJA ■
CROISSANTERIA ■ CAFETERIA ■

Plaça Vell-plà, 16
Telèfon 973 55 12 30
25210 GUISSONA

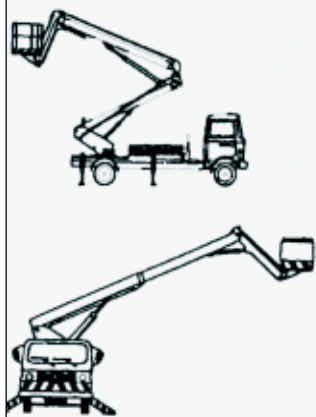

Electroinstal·lacions

JOAN MASANÉS BERTRAN

ELECTRICITAT, FONTANERIA, CALEFACCIÓ
SERVEI I LLOGUER CAMIÓ AMB PLATAFORMA AÈRIA

Plaça del Vall, 34. 25750 Torà

TEL-FAX: 973473200 mòbil 670881610



Taller
TORANÈS

J.A. FERRER

REPARACIÓ GENERAL
SERVEI DE GRUA PERMANENT
SERVEI DE TAXI
Ctra. Seu d'Urgell
25750 Torà (Lleida)

Telf. 973 473 080 Mòbil 607559909